



Fyrstrandsbyn

46 nya bostäder i Trönningenäs



etikhus
MER ÄN ETT HUS



Halländskt kulturlandskap

Fyrstrandsbyn ligger i Trönningenäs, just norr om Varberg, mellan Fyrstrandsfjorden och Getteröns naturreservat, som är ett Natura 2000-område och ett av Europas förnämsta fågelskådningsområden.

Trönningenäs präglas av varierad kustmiljö och bördig jordbruksmark. Här ligger också Gamla Varberg, ett gammalt vårdkaseberg krönt av ett iögonfallande bronsåldersröse. Där uppe brann eldarna förr i världen, för att varna omgivningen när fienden var i antågande.

Fyrstrandsbyn byggs mitt i detta vackra halländska kulturlandskap. Området omges av badplatser och stora naturskyddade strövområden. Utsikten och solnedgångarna över havet ut mot Eneskär och Balgö är fantastiska.

Kring de små hamnarna finns en del sommarstugor och villor sedan tidigare, men sedan Fyrstrandsbyns första tre etapper uppfördes är här betydligt mer liv året runt. Området smälter väl in i miljön med sin genomtänkta stil.

I Fyrstrandsbyn njuter du av lantliv och skön havsbris. I området har du nära till såv förskola som skola och centrala Varberg har du bara en kvarts cykeltur bort.

HUSEN BLIR KLASSISKA
OCH VÄLPLNERADE I
KULÖRER INSPIRERADE
AV KUSTLANDSKAPET.





N



FYRSTRANDSVEGEN

DAGVATTENDAMM



Trivsel och harmoni

Nu släpps nya tomter i Fyrstrandsbyn. En ny möjlighet för er som vill uppleva den fantastiska känslan att flytta in i ett alldeles nybyggt, modernt hus, lantligt nära hav och strand, men inte ensligt.

Fyrstrandsbyn har skapats utifrån ett trivselperspektiv, som underlättar gemenskapen i grannskapet. I stället för att planera varje villa för sig har ett helhetsgrepp tagits, som gör Fyrstrandsbyn till ett vackert, harmoniskt och tryggt bostadsområde redan från start.

I området finns öppna ytor för umgänge, medan trädgårdarna erbjuder avskildhet. Tack vare möjligheterna att välja ett hus som passar just er kan alla trivas här, ensamstående, par och familjer, yngre och äldre. Tillsammans gör vi Fyrstrandsbyn till mer än ett vanligt villaområde.

46 tomter i deletapper

I Fyrstrandsbyn etapp 4 ingår 46 tomter fördelade mellan två olika bostadsformer: villor och parhus. På sex av villatomterna kan du välja att bygga utvalda husmodeller från tidigare etapper i Fyrstrandsbyn. På övriga villatomter kan du välja mellan tre nya villamodeller ritade för etapp 4. Arkitekten har placerat alla hus utifrån bästa läge på tomten med tanke på väderstreck, vilket gör att placeringen ligger fast likt ritning.

Etapp 4 kommer delas upp i deletapper, och varje deletapp kommer säljas separat. Det är inte möjligt att köpa tomt och bostad i en deletapp som ännu inte kommit ut till försäljning. Se aktuell prislista för att se vilka tomter och bostäder som finns till försäljning just nu.



Illustration föreställande villa FV3A

Arkitekternas tankar

Tanken med Fyrstrandsbyn är att skapa en miljö där människor kan leva ett gott liv, där det är enkelt att träffa grannar men också att hitta en skyddad vrå för familjen. Här kan man ta del av den storslagna omgivningen samtidigt som det vardagliga livet i trädgården eller inomhus är skyddat och ombonat.

Det öppna och vidsträckta landskapet bryts i steg ner till kvarter, tomter, hus och rum, som gör att det blir lätt att välja umgänge eller avskildhet. Området är uppdelat i flera olika rumsligheter och platser för olika tillfällen och stämningar, öppna ytor för att busa, förgårdar för att meka och fika samt trädgårdar för att odla och umgås.

Området kopplas ihop med den befintliga miljön med hjälp av gång- och grönstråk som gör det lätt att röra sig i närområdet. Redan från början ska man uppleva att det är ett omhändertaget område, med trädallé längs med infartsvägen, genomtänkta planteringar och en enkel parkmiljö i anslutning till dagvattendammen som blir en naturlig plats för rekreation och umgänge.

Variationen av bostadsformer berikar området genom att olika åldrar och familjekonstellationer kan finna sin plats här. Oavsett vilket hus man väljer finns möjlighet till olika tillval och anpassningar, för att skapa ett hem anpassat för familjens behov och önskemål.

Reflex arkitekter & Radar arkitektur och planering AB



Ett intelligent hem

Husen i Fyrstrandsbyn kommer att byggas som intelligenta hem. I korthet innebär konceptet att ni får kontroll över den mesta tekniken i hemmet. Ni ser exakt hur mycket energi som används i huset i realtid och kan koppla det till aktuellt elpris. Ni kan detaljstyra varje rum lika enkelt som ni väljer semesterläge för hela huset när ni reser bort. Via en app i er mobiltelefon kan ni styra en rad funktioner. Intelligenta hem är framtidens hem – som ert hem i Fyrstrandsbyn.





Välj ert hus

När ni väljer parhus behöver ni bestämma vilken av parhustomterna ni vill bo på, till vänster eller till höger. Planlösningen i husen är spegelvänd mot varandra men är i grundutförandet likadana. De som önskar kan som tillval göra en planlösningsändring som innebär att man får ett sovrum på bottenplan, och därmed lite mindre allrum.

Husens fasader kläs i stående locklistpanel och täckmålas i en ljusgrå kulör. Carporten med grått papptak får en skiffergrå kulör som går igen i alla områdets carports. Bostadens takpannor, utsida fönster och även plåt detaljer får en grå kulör.

Detta får du

Samtliga tomter är på 405–575 m² och husens boyta är 123 m². I köpet ingår carport med förråd försett med grått papptak och en uppfart av singel. Vid entrén ingår skärmtak och en väggfast sittbänk. Trädgården förbereds med matjord för att kratta och så, alternativt rulla ut färdig gräsmatta.

Carport med förråd ingår. Byggnaden har grått papptak.

Trädgården förbereds med matjord för att kratta och så alternativt rulla ut färdig gräsmatta.

Väggfast sittbänk vid entrén ingår.

Ett skärmtak över entrén ingår.

Utomhusarmaturer ingår.

Singel på framsidans förgård ingår.



Parhus **FP1**

2 plan | 123 m² boarea | 28,4 m² carport | 5,6 m² förråd

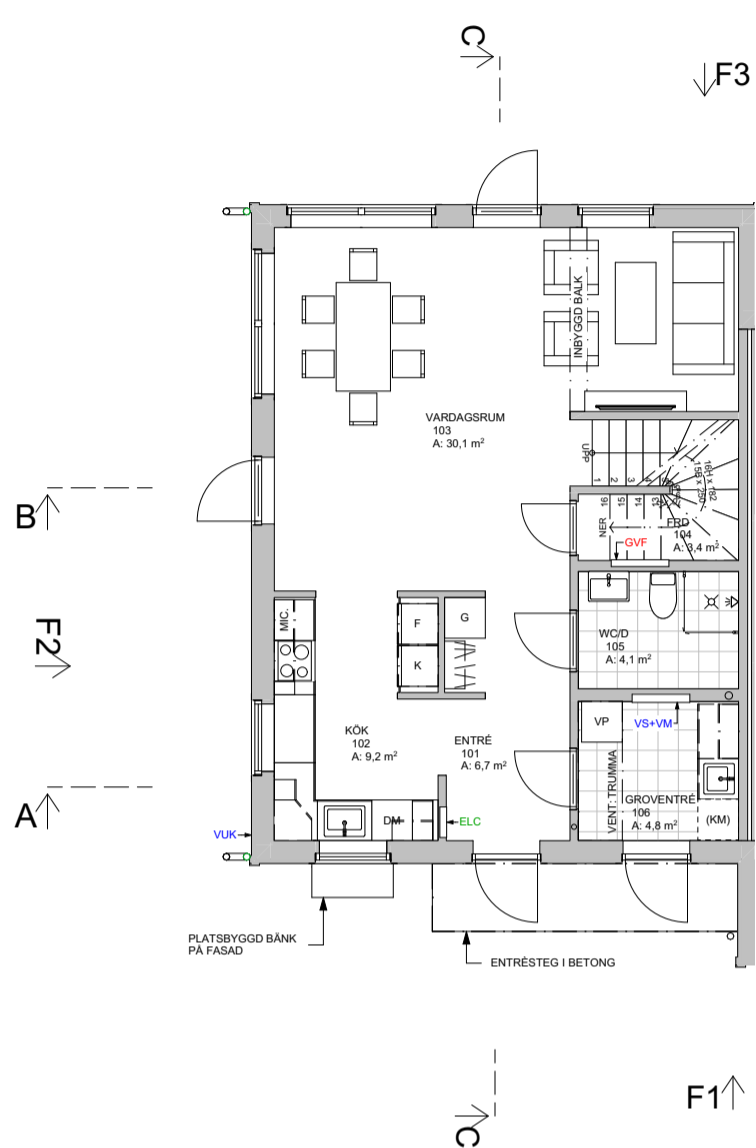

PLAN 1

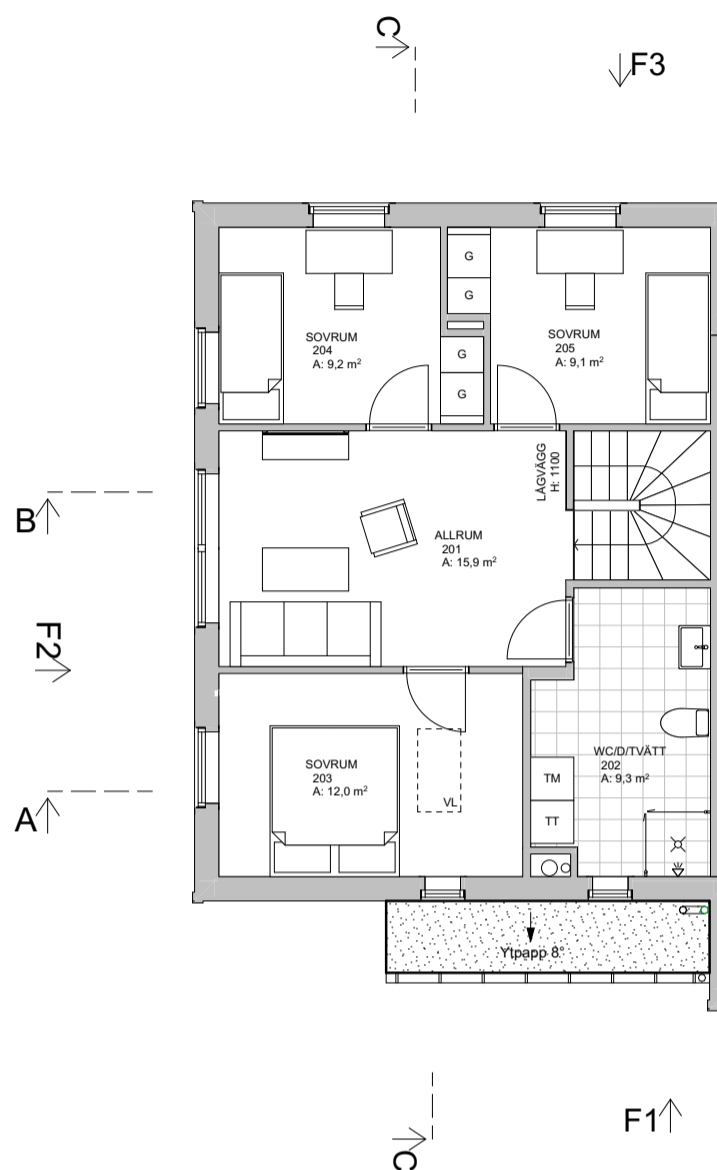

PLAN 2

Tvåplansparhus, placering vänster, med tillhörande carport som inkluderar ett förråd. Det är möjligt att välja till garage, vilket då ersätter carport- och förrådsbyggnaden.

- | | | | |
|-----------|-------------|-----------|------------|
| G | Garderob | F | Frys |
| TM | Tvättmaskin | DM | Diskmaskin |
| TT | Torktumlare | VP | Värmepump |
| K | Kyl | VL | Vindslucka |

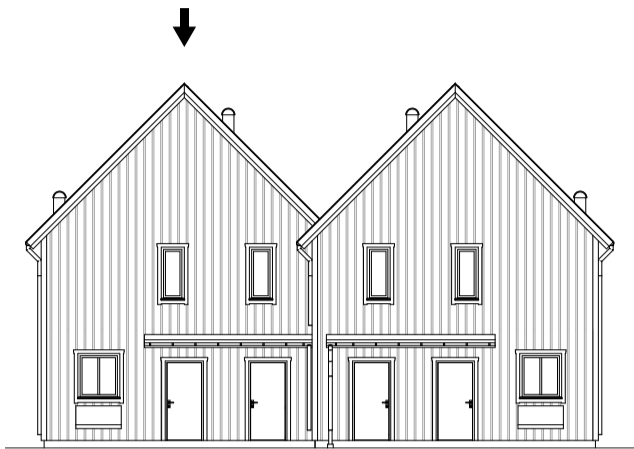

Fasad 1 (skala 1:200)

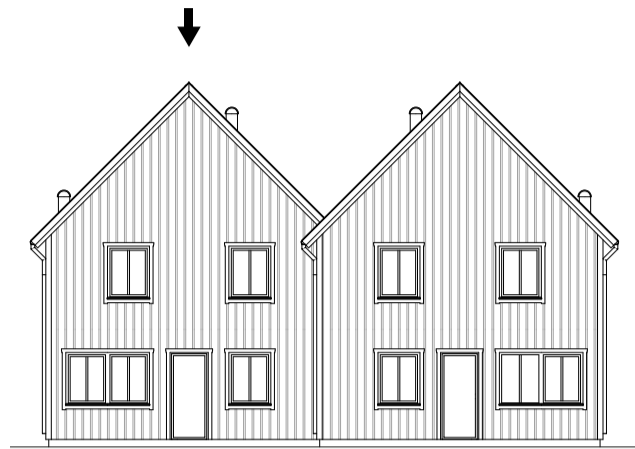

Fasad 3 (skala 1:200)

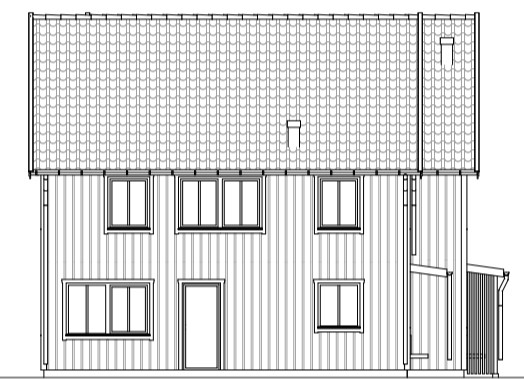

Fasad 2 (skala 1:200)

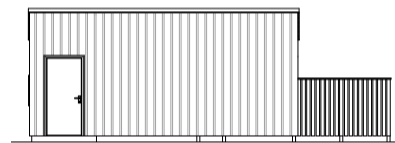

Fasad C (skala 1:200)

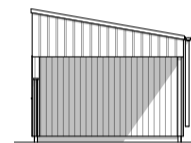

Fasad 1:1 (skala 1:200)

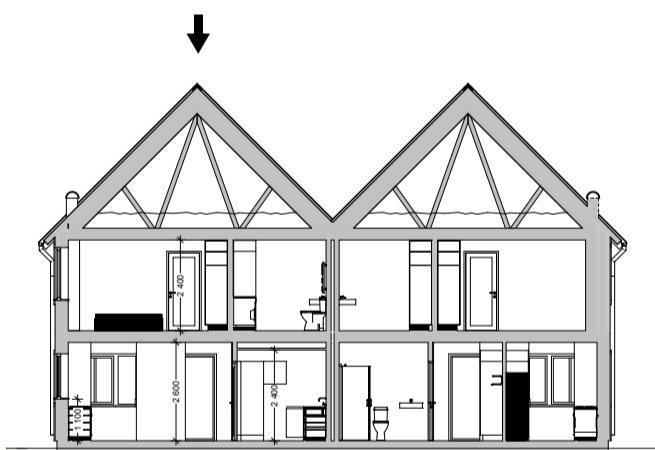

Sektion A (skala 1:200)

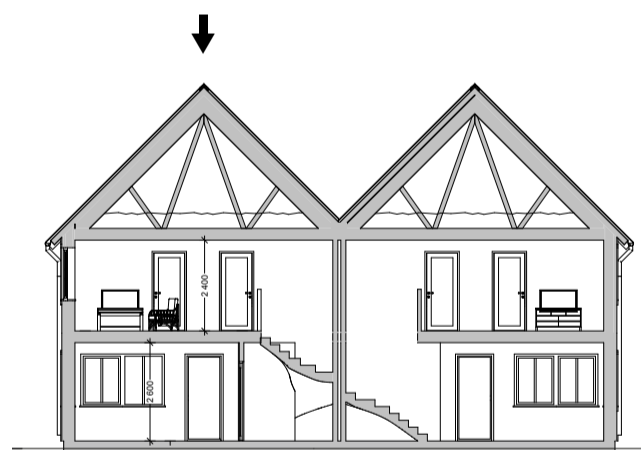

Sektion A (skala 1:200)

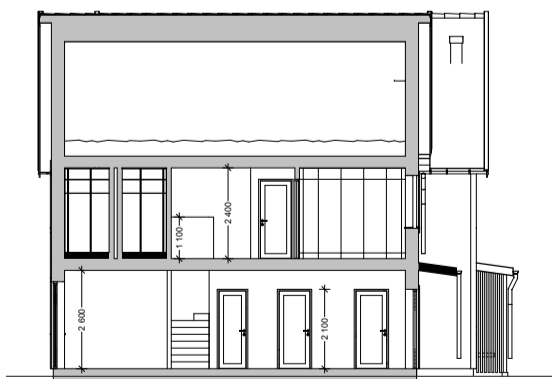

Sektion C (skala 1:200)

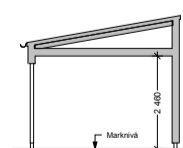

Parhus FP2

2 plan | 123 m² boarea | 28,4 m² carport | 5,6 m² förråd

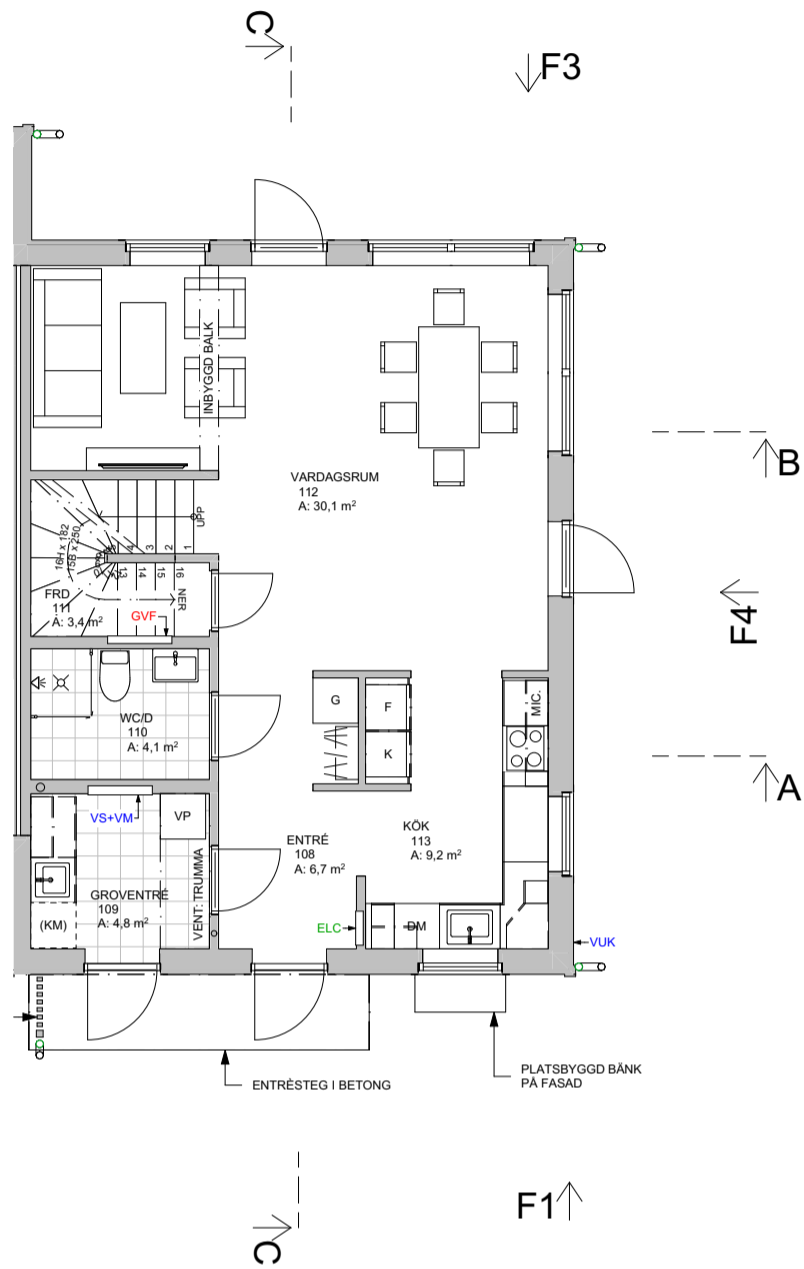

PLAN 1

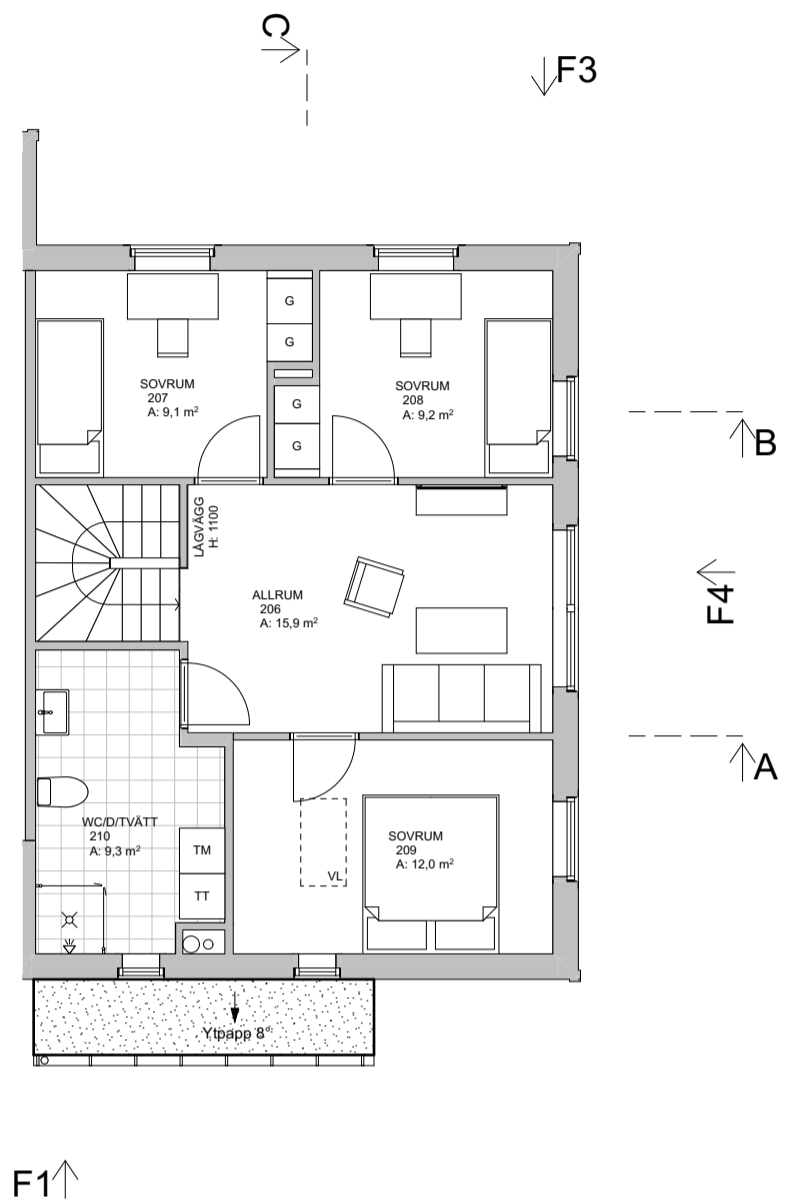

PLAN 2

Tvåplansparhus, placering höger, med tillhörande carport som inkluderar ett förråd. Det är möjligt att välja till garage, vilket då ersätter carport- och förrådsbyggnaden.

- | | |
|-----------------------|----------------------|
| G Garderob | F Frys |
| TM Tvättmaskin | DM Diskmaskin |
| TT Torktumlare | VP Värmepump |
| K Kyl | VL Vindslucka |

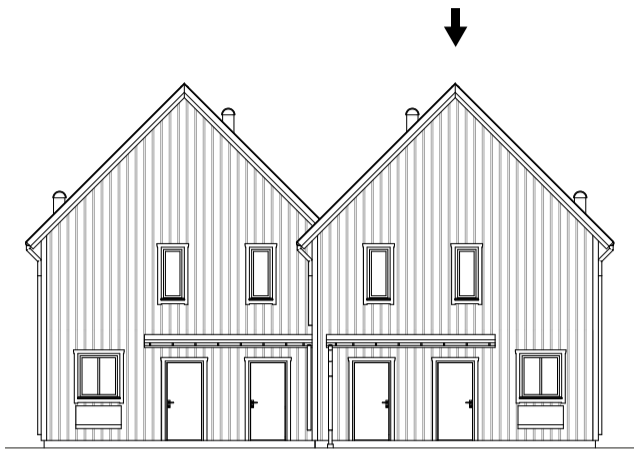

Fasad 1 (skala 1:200)



Fasad 3 (skala 1:200)

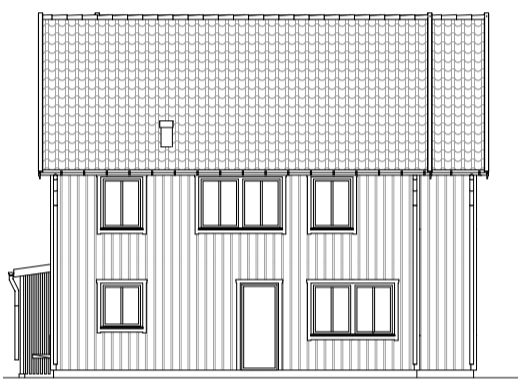

Fasad 4 (skala 1:200)

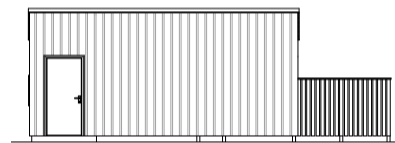

Fasad C (skala 1:200)

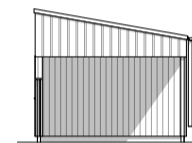

Fasad 1:1 (skala 1:200)

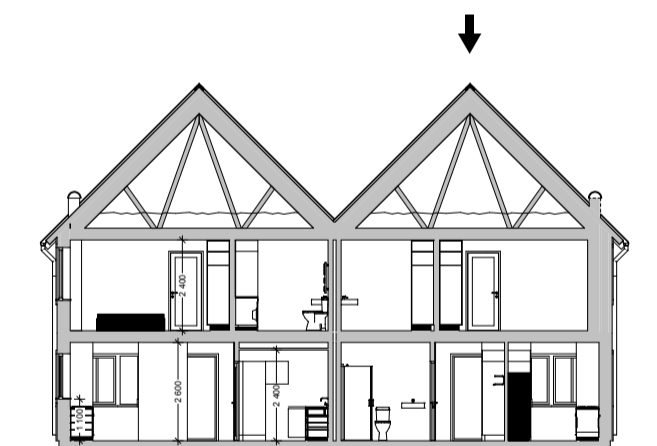

Sektion A (skala 1:200)

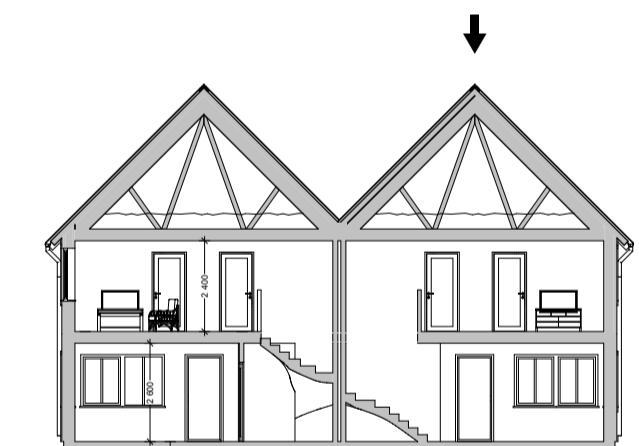

Sektion A (skala 1:200)

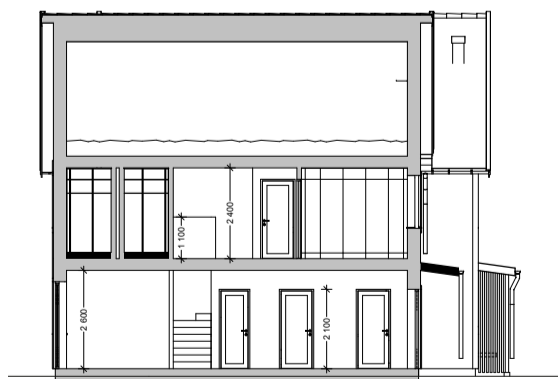

Sektion C (skala 1:200)

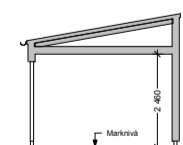

Tillval – Sovrum

Som tillval finns möjligheten att välja till ett extra sovrum på plan 1.

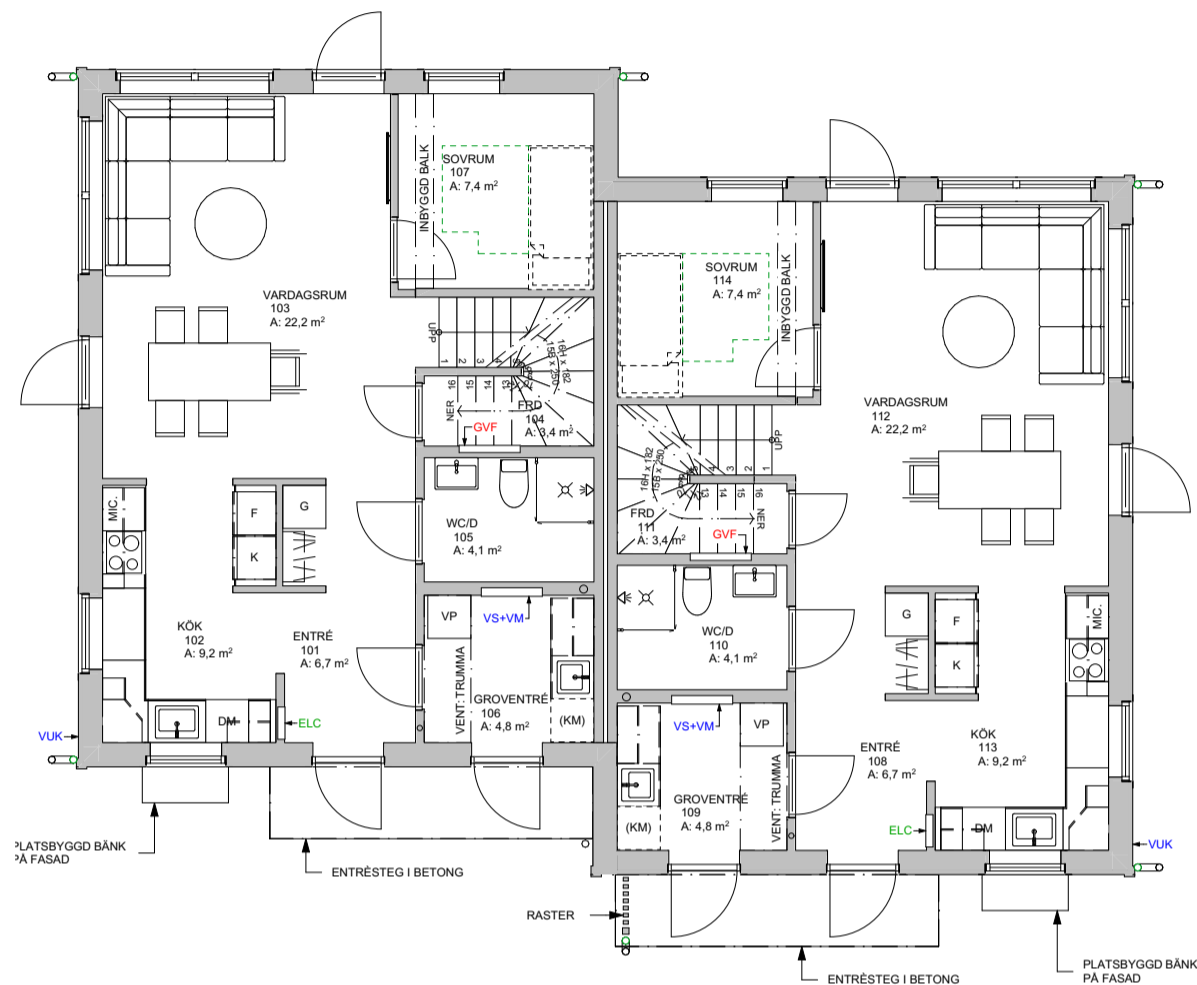

Tillval – Garage

Parhusen i Fyrstrandsbyn etapp 4 har som standard carport med tillhörande oisolerat förråd. Vid tillval av garage ersätts carporten och förrådet utgår.

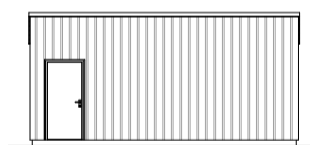
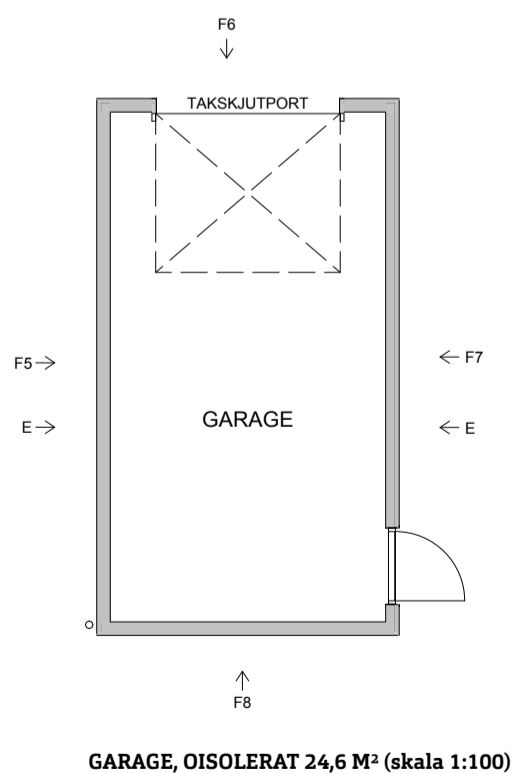

Fasad 7 (skala 1:200)

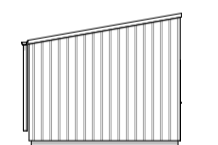

Fasad 8 (skala 1:200)

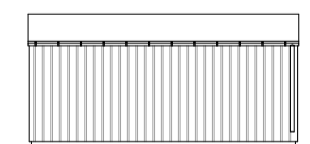

Fasad 5 (skala 1:200)

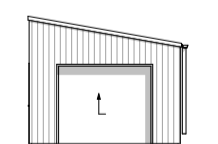

Fasad 6 (skala 1:200)

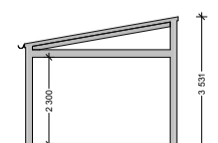

Sektion E (skala 1:200)

Byggfakta

Schakt	Schakt för husgrund ingår i huspriset. Kostnad för eventuell sprängning, pålning eller grundförstärkning tillkommer.
Byggkonstruktion	Gjuten betongplatta. Överbyggnad av träkonstruktion med lösullsisolering i ytterväggar, tak och bjälklag.
Värmekälla	Frånluftsvärmepump. Driftskostnad och ungefärlig energianvändning 40 kwh/m ² .
Driftsystem – Homeside	Etikhus har tagit fram en helhetslösning för att bygga så kallade intelligenta hem – Homeside. Som standard ingår ett grundpaket av Homeside, där värme och vatten styrs enkelt i en app på er telefon. Systemet går även att uppgradera med fler funktioner.
El	Svensk standard utökat med spottar inklusive dimmerfunktion i WC/dusch. Nätverk Cat 6 med IT-uttag.



Exteriör

Material, detaljer och färgsättning för parhusen i Fyrstrandsbyn är noggrant utvalda och fastställda av Etikhus i samarbete med arkitekten.

Fasad hus	Stående täckmålad locklistpanel. Ljusgrå kulör.
Fasad carport	Stående täckmålad locklistpanel. Skiffergrå kulör.
Tak	Betongpanna i grå kulör.
Tak carport	Papptak.
Fönster	Aluminiumbeklädd utsida i grå kulör. Träinnersida vit NCS S 0500-N.
Plåtdetaljer	Hängrännor, stuprör, vindskiveplåtar samt fönsterbleck i grått.
Ytterdörrar	Slät dörr i ljusgrön kulör.



Interiör

Inredningen i Etikhus parhus är genomtänkt, tidlös och håller hög kvalitet. För den som önskar finns möjlighet att göra en rad tillval och kompletteringar. Den spännande processen med att utforma ert hus börjar med ett uppstartsmöte med oss, då ni får ni tillgång till vår digitala bekräftelseportal där standardinredning och möjliga tillval presenteras.

Takhöjd	2,6 m respektive 2,4 m.
Innertak	Vitmålade slätspacklade gipstak.
Fönster	Träinnersida vit NCS S 0500-N. Klarglas i samtliga fönster.
Fönsterbänkar	Fabriksmålad MDF 30 mm, råder 20 mm utanför vägg. Vita, NCS S 0500-N.
Innerväggar	Målning i valfri kulör ingår.
Golv	Trägolv, 1-stav.
Trösklar	Mattlackad ek.
Golvlister & dörrfoder	Vita släta 12x43. NCS S 0500-N.
Innerdörrar	Vita släta innerdörrar, massiva med tätningslist. NCS S 0500-N. Trycke i borstad aluminium.
Trappa	Tät U-trappa med vangstycke och handledare i vitmålad furu.
Förvaring	Garderober enligt planlösning. Inredning och takanslutning ingår ej.
Kök	Köksinredning enligt planlösning. Stänkskydd i form av målad vägg.
Vitvaror	Vitvarupaket innehållande kyl, frys, diskmaskin, induktionshäll, inbyggnadsugn, mikrovågsugn samt tvättmaskin och torktumlare.
WC/badrum	Klinker på golv och delvis kaklade väggar. Badrumsinredning enligt planlösning.
Tvätt/groventré	Klinker på golv samt klinkersockel. Tvättinredning enligt planlösning.

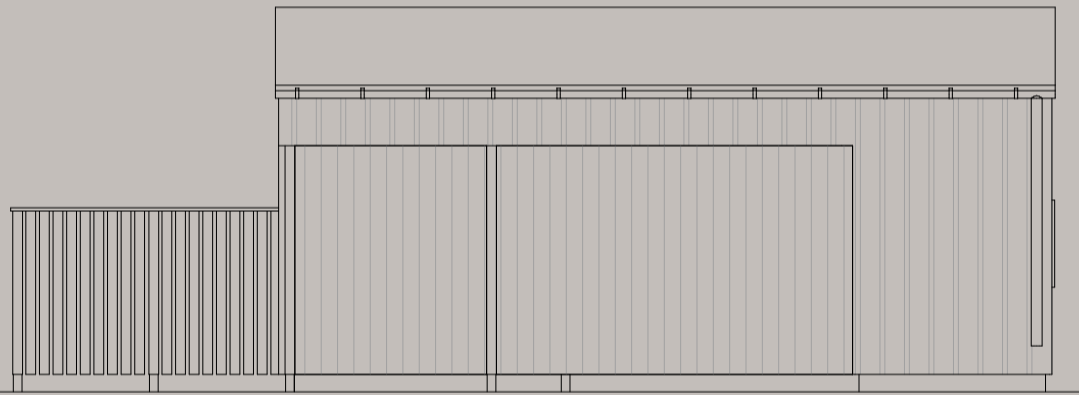

Välj ert hus

Villorna finns i olika storlekar och med olika alternativ på planlösningar. Grundmodellerna är 1-plan, 1,5-plan eller 2-plan. 1,5-plansmodellen kan även fås med takkupa. Om man väljer 1,5-plan kan man välja att inreda övervåningen i ett senare skede.

Alla villor utom Villa FV1 kan välja till en cabana i mån av plats på tomten. Cabanan finns i två olika utföranden, inbyggd eller öppen. Cabanan är en förlängning av husets sociala ytor, en påbyggd veranda som nås utifrån. Låt cabanans användningsområde skifta med årstiderna – från middag ljumna sommarkvällar, till glöggmingel i december och plats för förodling fram på vårkanten.

Som fasad väljer ni mellan stående locklistpanel eller slätspontad träpanel. Fasaden grund- och mellanstryks i en ljusgrå eller mörkgrå kulör, alternativt en lasyr i grå/brun kulör.

Carporten, som erbjuds som ett tillval, är försett med ett grått papptak och målas i en skiffergrå kulör. Taket på bostaden är betongpannor i en grå kulör som har en naturlig färgskiftning. Tak i falsad plåt kan väljas som tillval. Fönster har aluminiumbeklädd utsida i en grå kulör. Alla fönster har löstagbara spröjs. Plåtdetaljer i samma kulör som fönster.

Rymliga volymer med fina siktlinjer kännetecknar villornas interiörer. Ytor för tvättstuga, badrum och förvaring i anslutning till entréhallen är generöst tilltagna.



Villa FV2D med tillvalet öppen cabana.

Detta får du

Samtliga villatomter är på 588–977 m². I köpet ingår ett entrétak med tillhörande raster som skydd mot vinden, en väggfast sittbänk och utomhusarmaturer. Garage/carport med papptak finns tillgängligt som tillval.

De tre grundhusen har ett gemensamt formspråk. Boarean varierar från 84,1 m² till 163,8 m² i villornas grundutförande, det vill säga utan eventuella tillval.

Entrétak med tillhörande raster ingår.

Väggfast sittbänk vid entrén ingår.

Utomhusarmaturer ingår.

Garage/carport med papptak finns tillgängligt som tillval.





PLAN 1

Enplansvilla med möjlighet att välja till carport/
garage med.

- | | |
|-----------------------|---------------------------|
| G Garderob | DM Diskmaskin |
| TM Tvättmaskin | KAM Kamin, tillval |
| TT Torktumlare | VP Värmepump |
| K Kyl | VL Vindslucka |
| F Frys | |

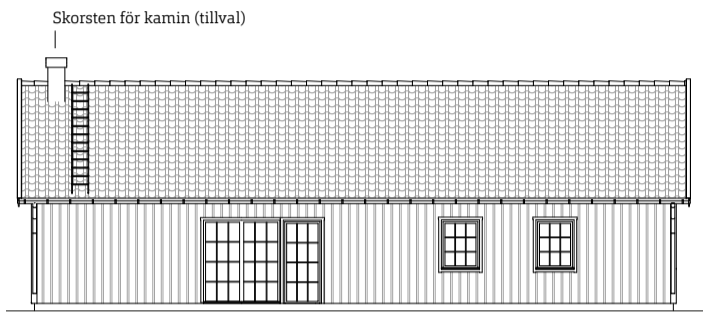

Fasad 1 (skala 1:200)



Fasad 2 (skala 1:200)

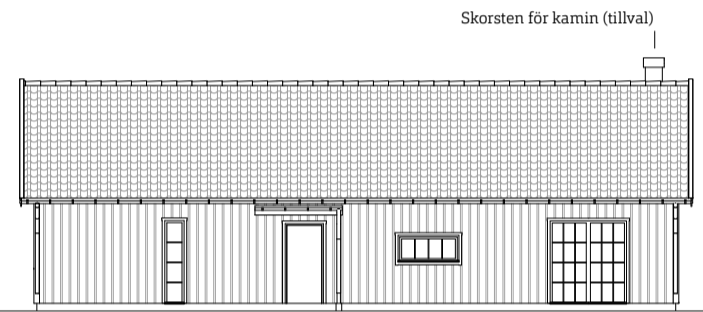

Fasad 3 (skala 1:200)

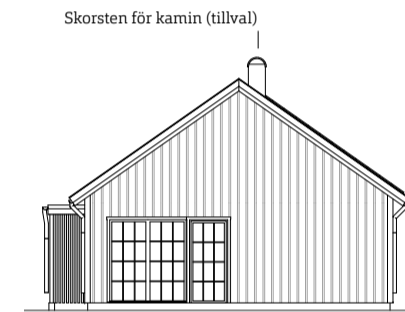

Fasad 4 (skala 1:200)

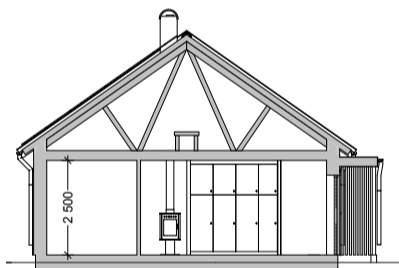

Sektion B (skala 1:200)

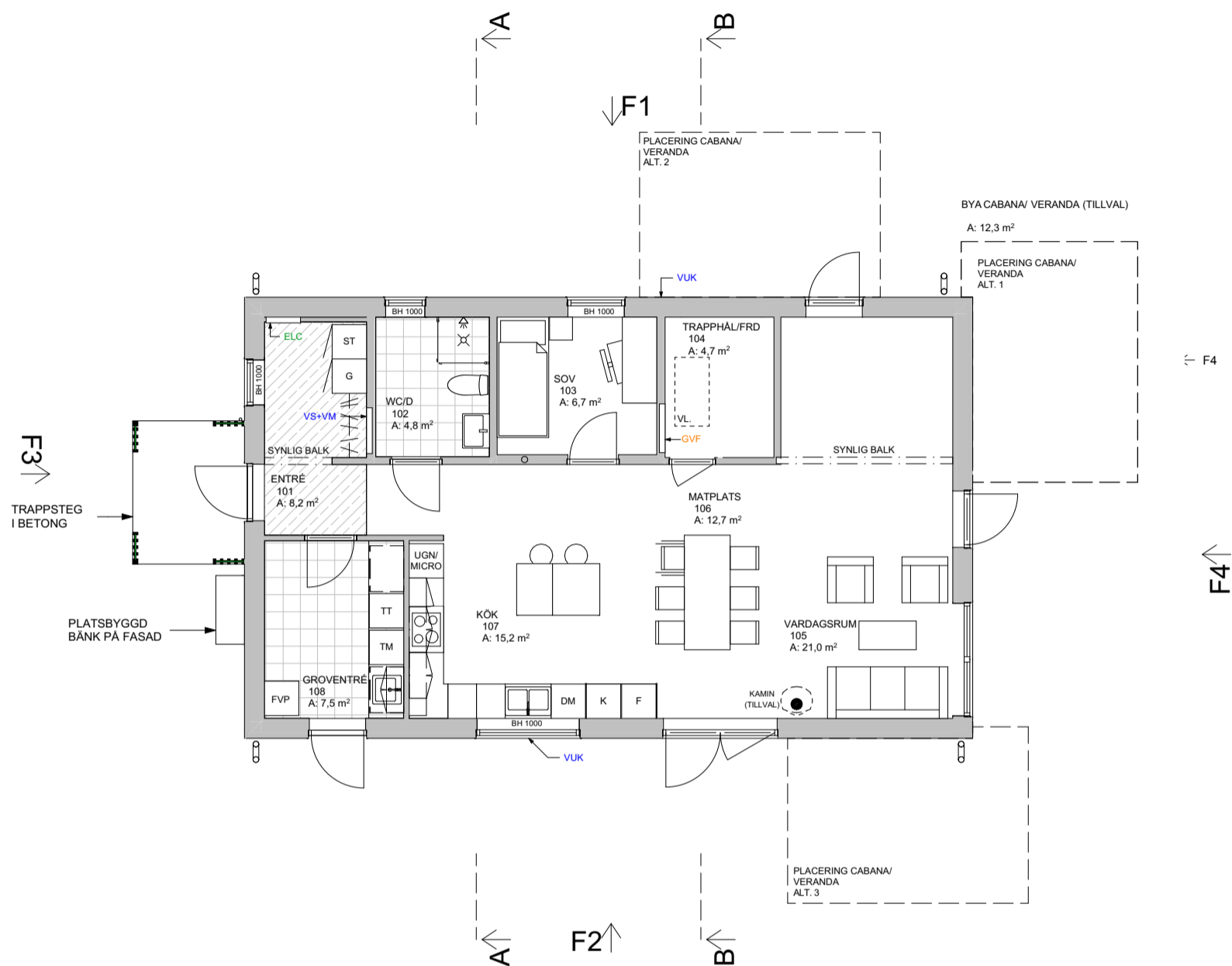

PLAN 1

1,5-plansvilla med oinredd loft. Loftet kan inredas i ett senare skede. Möjlighet att välja till carport/garage med papptak.

G	Garderob	DM	Diskmaskin
TM	Tvättmaskin	ST	Städsåp
TT	Torktumlare	FVP	Värmepump
K	Kyl	VL	Vindslucka
F	Frys		

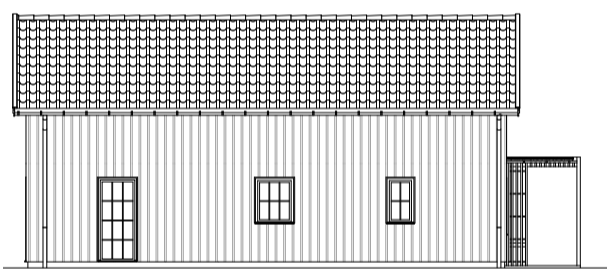
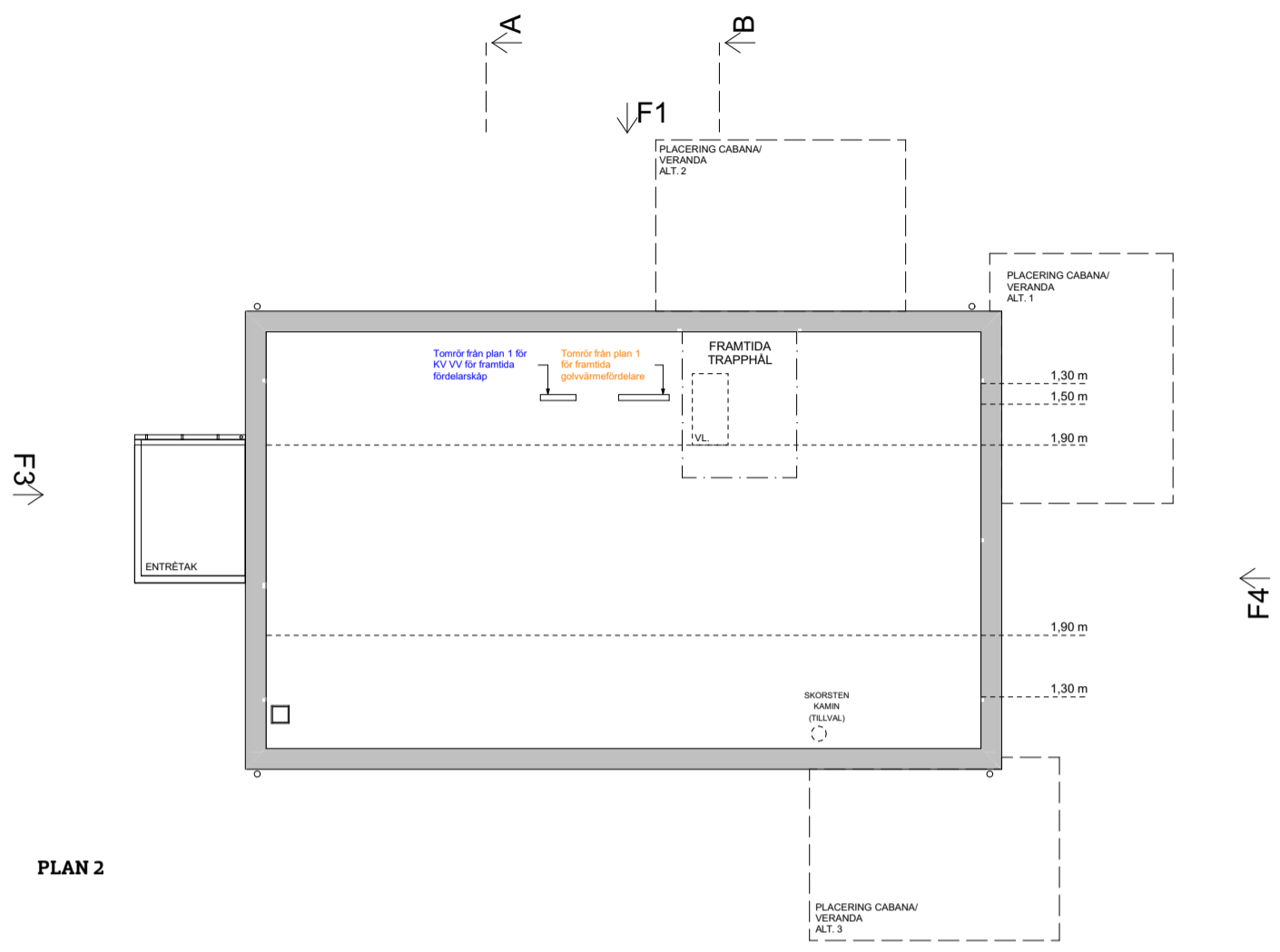

Fasad 1 (skala 1:200)

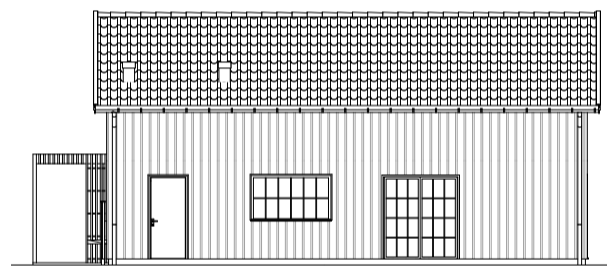

Fasad 2 (skala 1:200)

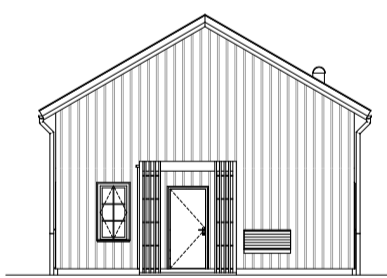

Fasad 3 (skala 1:200)

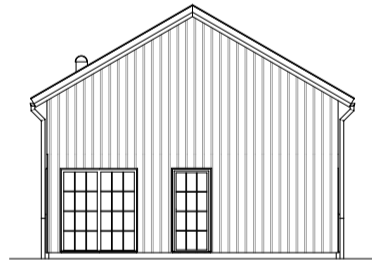

Fasad 4 (skala 1:200)

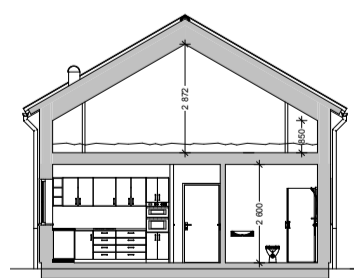

Sektion A (skala 1:200)

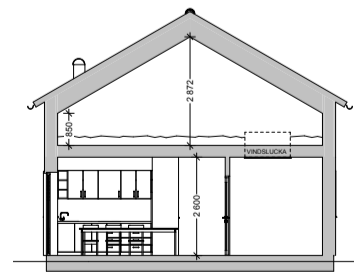

Sektion B (skala 1:200)

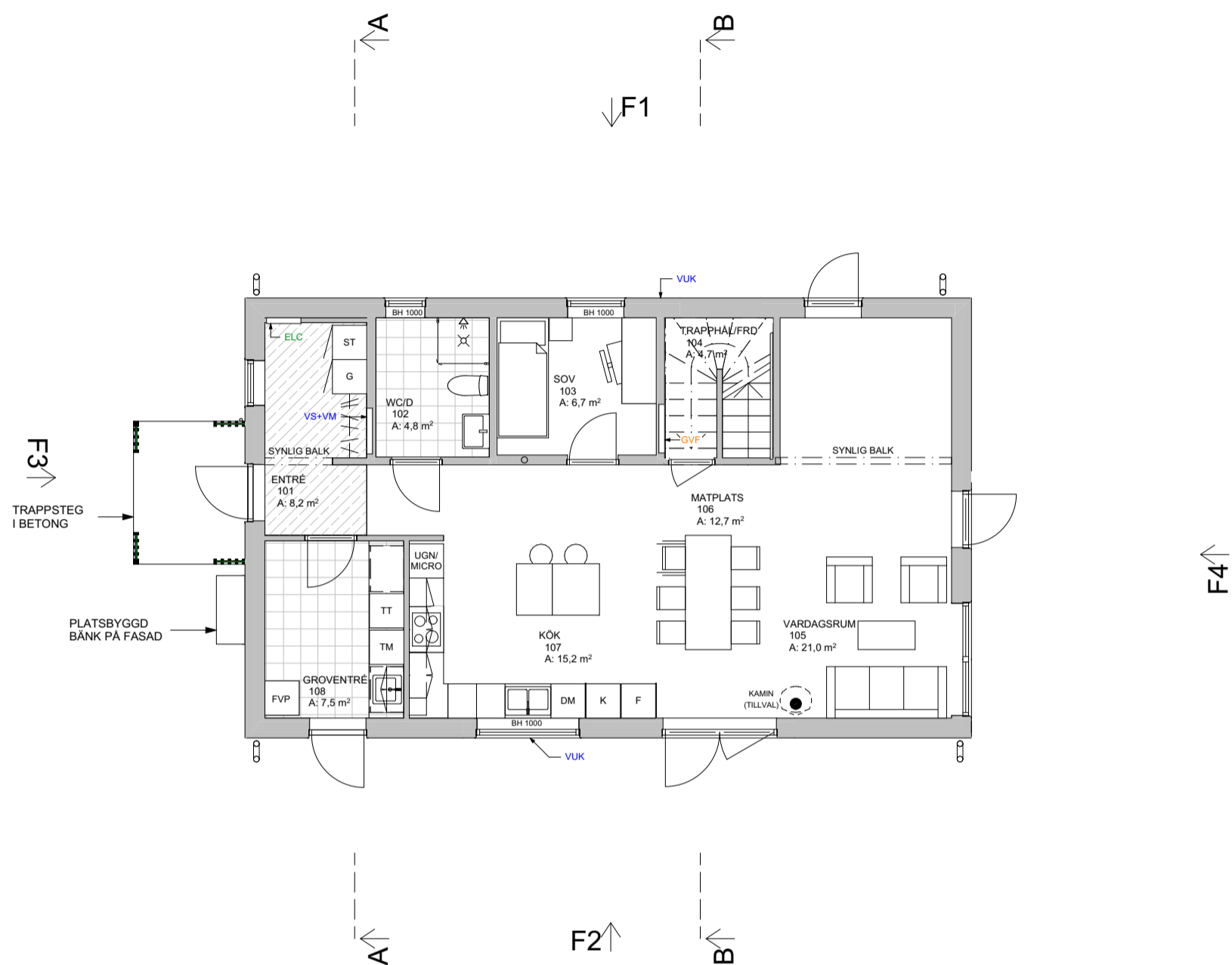

PLAN 1

1,5-plansvilla med takkupa och oinrett loft. Loftet kan inredas i ett senare skede. Möjlighet att välja till carport/garage med papptak.

G	Garderob	DM	Diskmaskin
TM	Tvättmaskin	ST	Städsåp
TT	Torktumlare	FVP	Värmepump
K	Kyl	VL	Vindslucka
F	Frys		

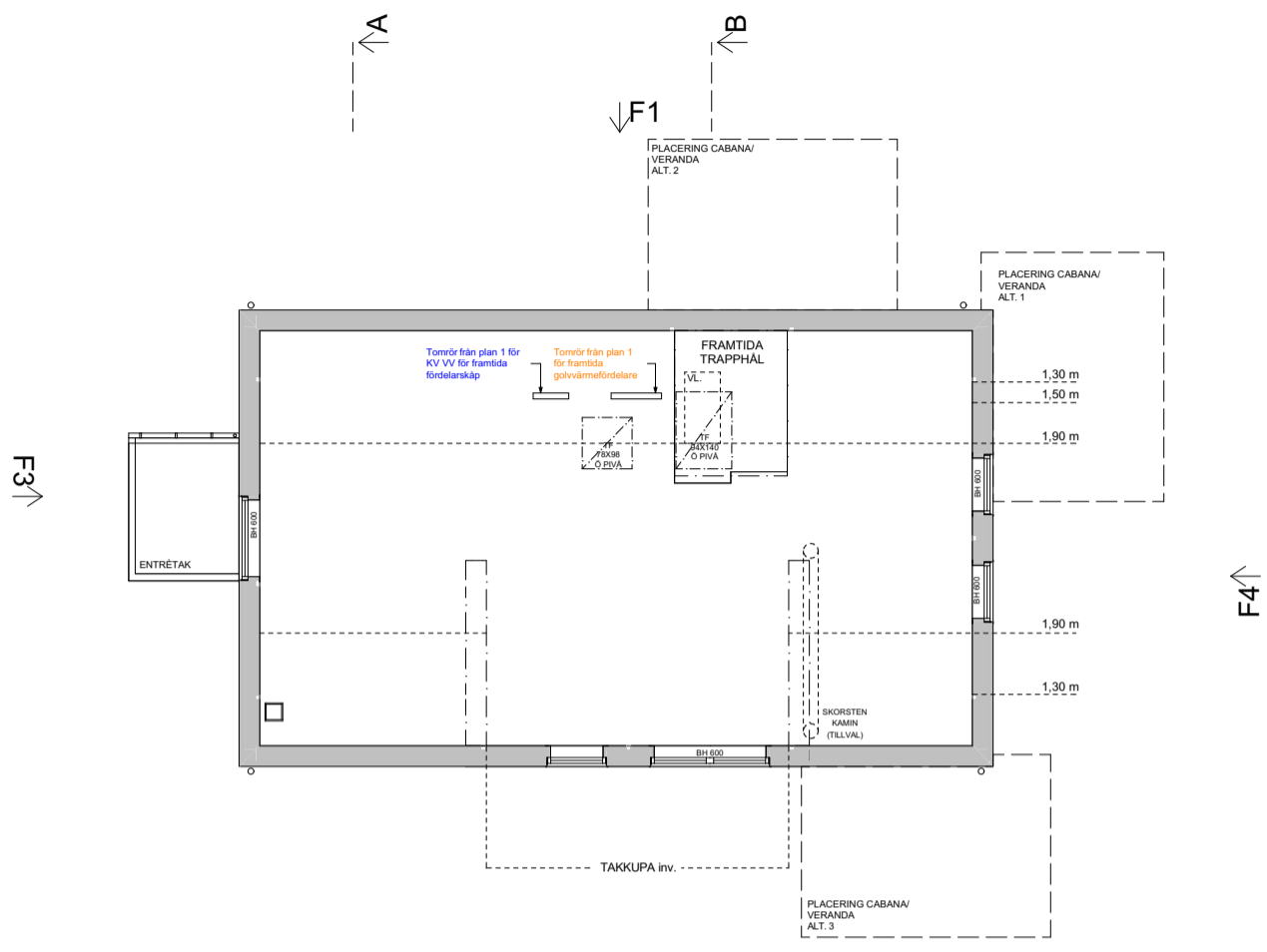

PLAN 2

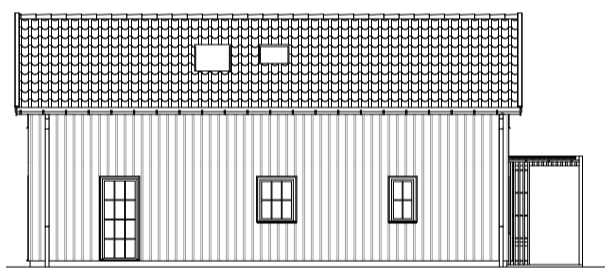

Fasad 1 (skala 1:200)

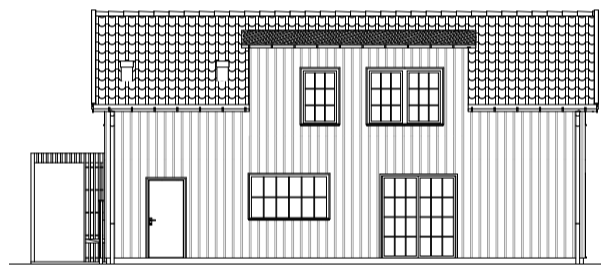

Fasad 2 (skala 1:200)



Fasad 3 (skala 1:200)



Fasad 4 (skala 1:200)



Sektion A (skala 1:200)

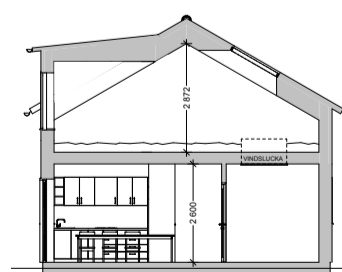

Sektion B (skala 1:200)

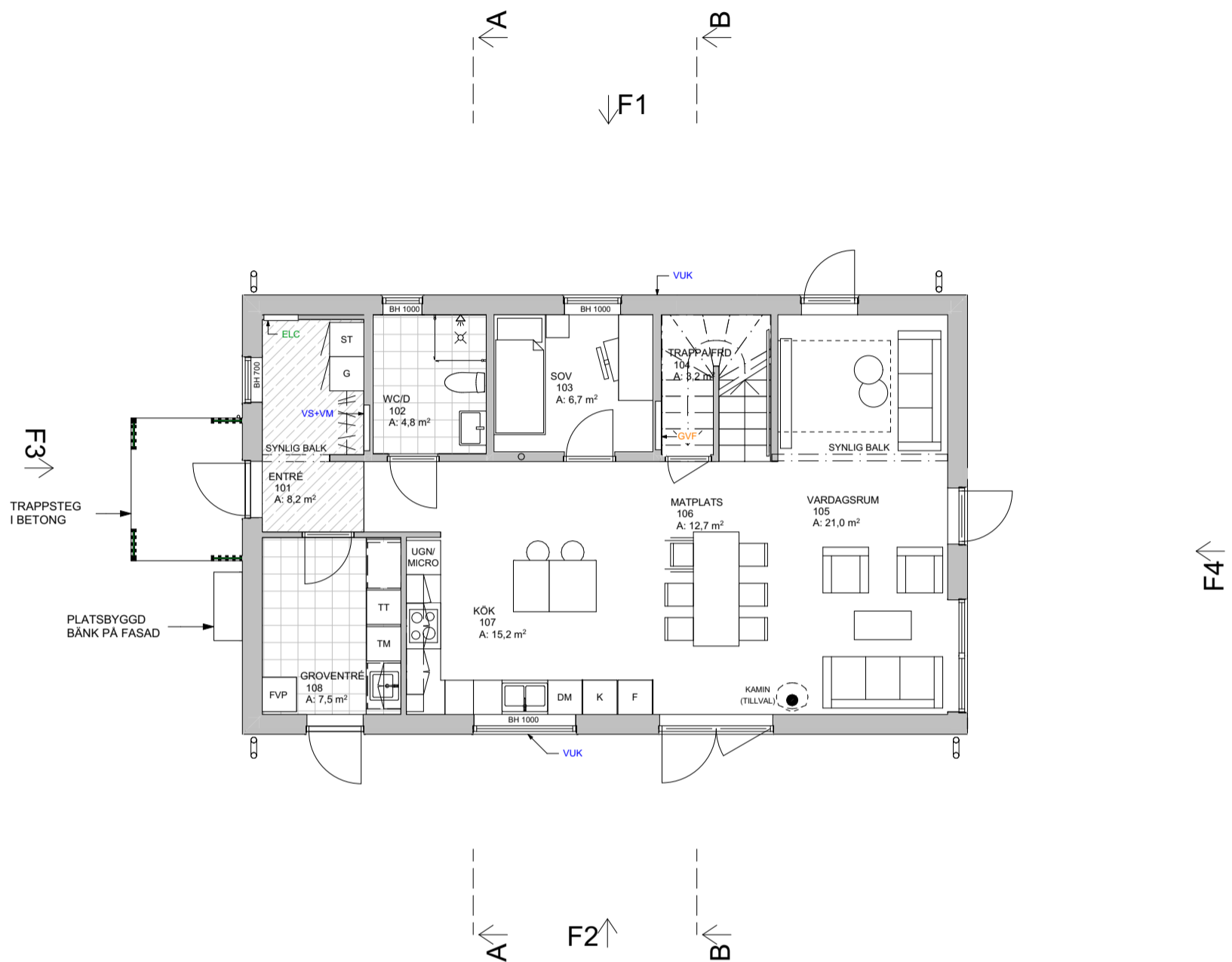

PLAN 1

1,5-plansvilla med inrett loft. Möjlighet att välja till carport/garage med papptak.

G Garderob	DM Diskmaskin
TM Tvättmaskin	ST Städsåp
TT Torktumlare	FVP Värmepump
K Kyl	GVF Golvvärmefördelare
F Frys	VS Vattensåp

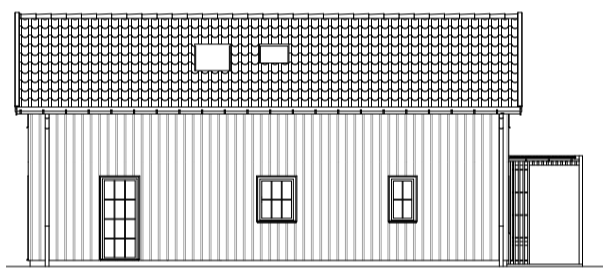
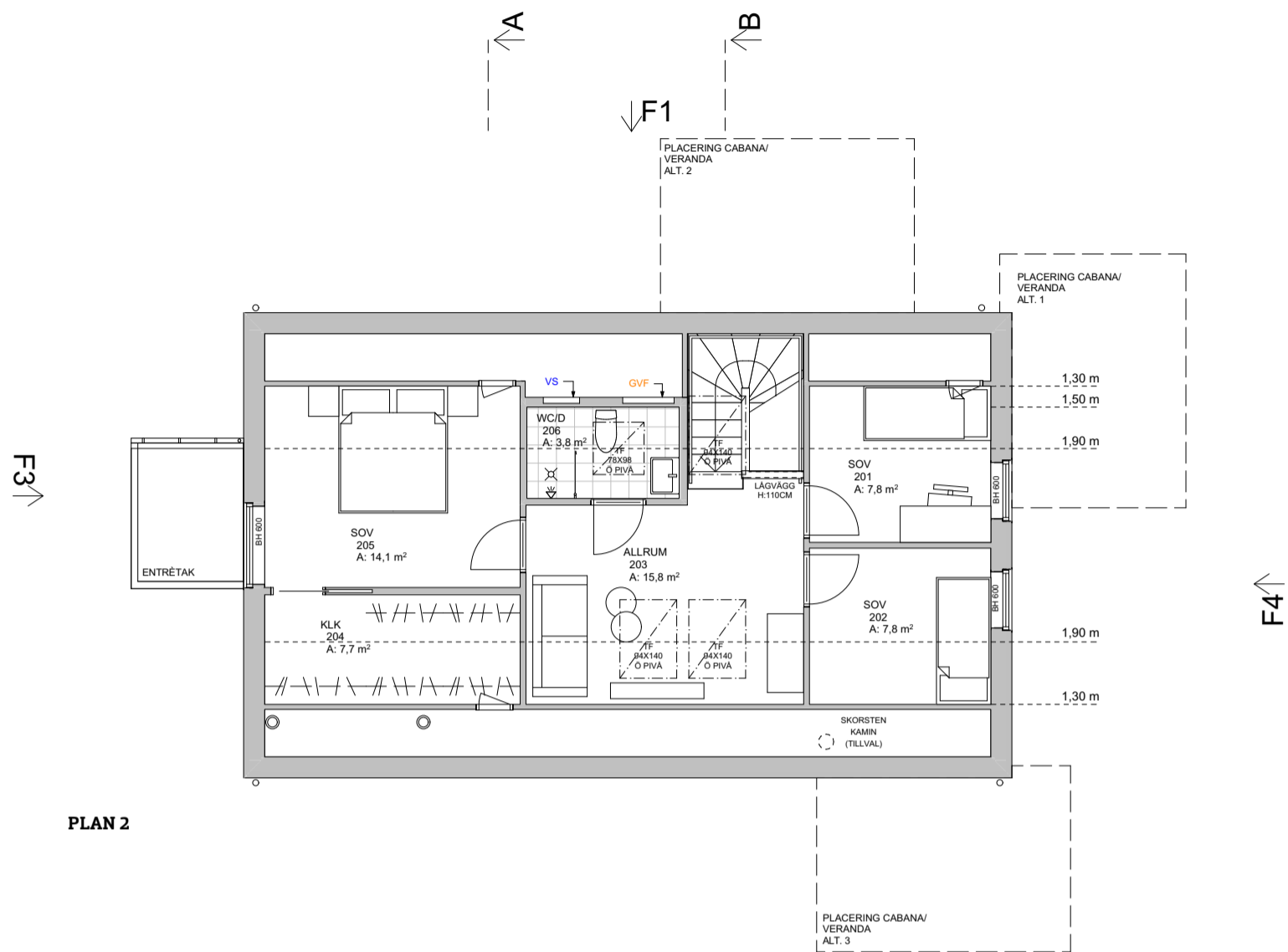

Fasad 1 (skala 1:200)

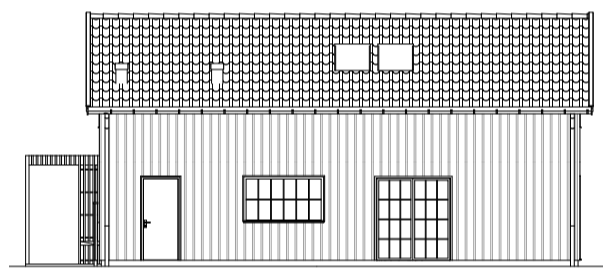

Fasad 2 (skala 1:200)

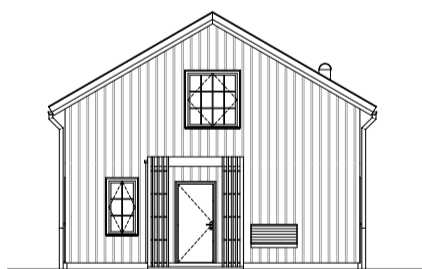

Fasad 3 (skala 1:200)



Fasad 4 (skala 1:200)

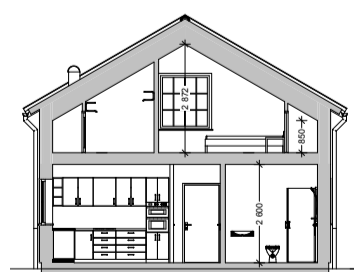

Sektion A (skala 1:200)

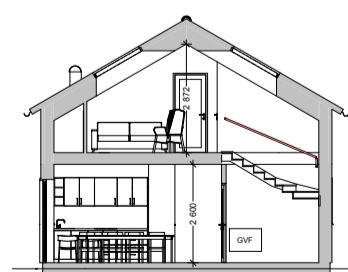

Sektion B (skala 1:200)

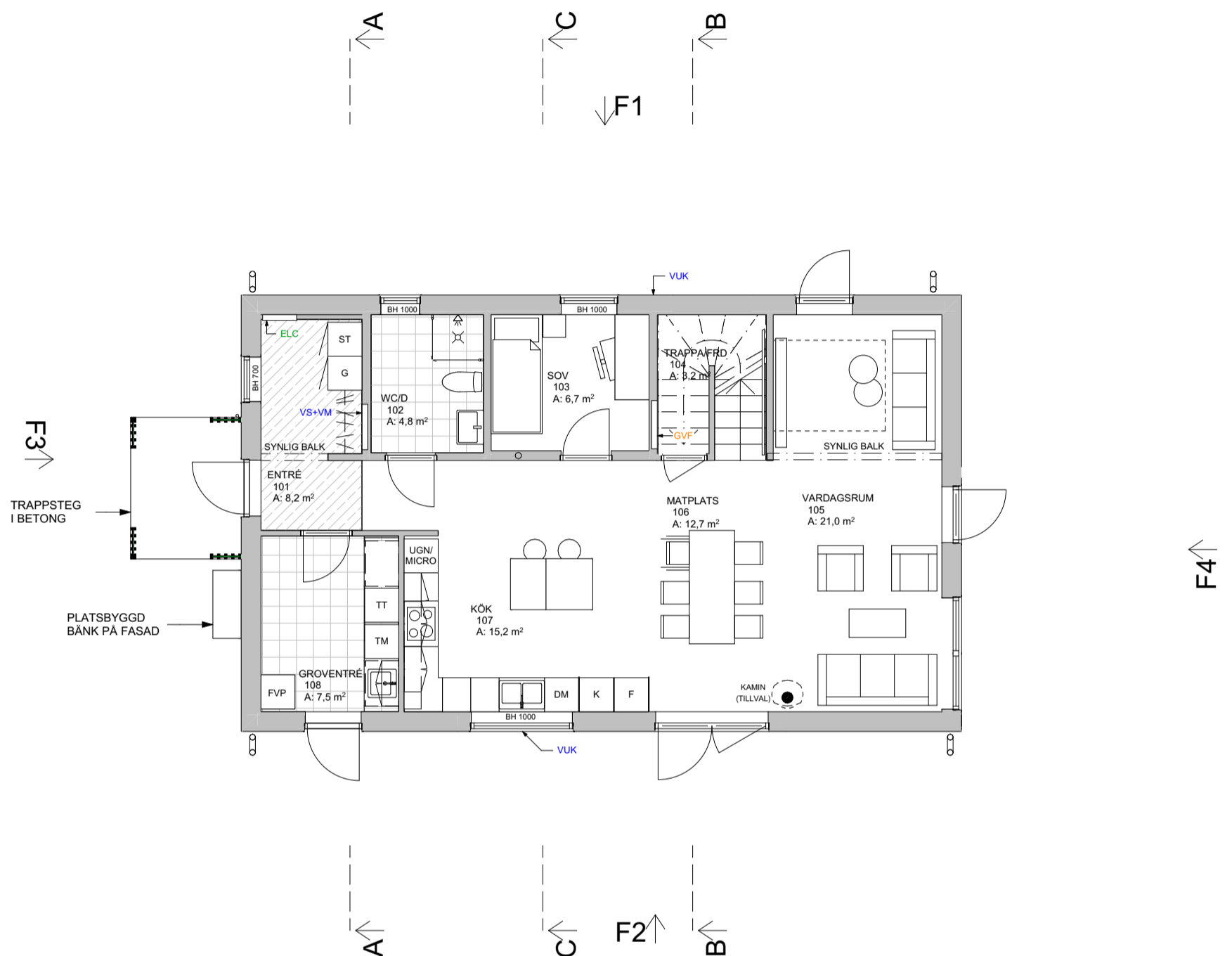

PLAN 1

1,5-plansvilla med inrett loft och takkupa. Möjlighet att välja till carport/garage med papptak.

- | | |
|-----------------------|-------------------------------|
| G Garderob | ST Städsåp |
| TM Tvättmaskin | FVP Värmepump |
| TT Torktumlare | GVF Golvvärmefördelare |
| K Kyl | VS Vattensåp |
| F Frys | VL Vindslucka |
| DM Diskmaskin | |

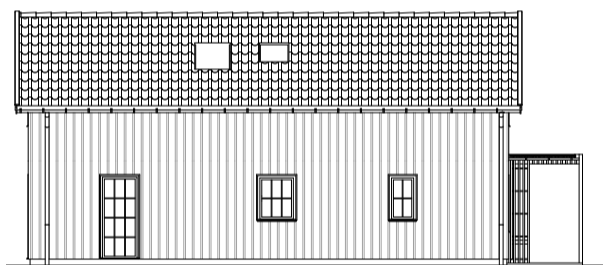
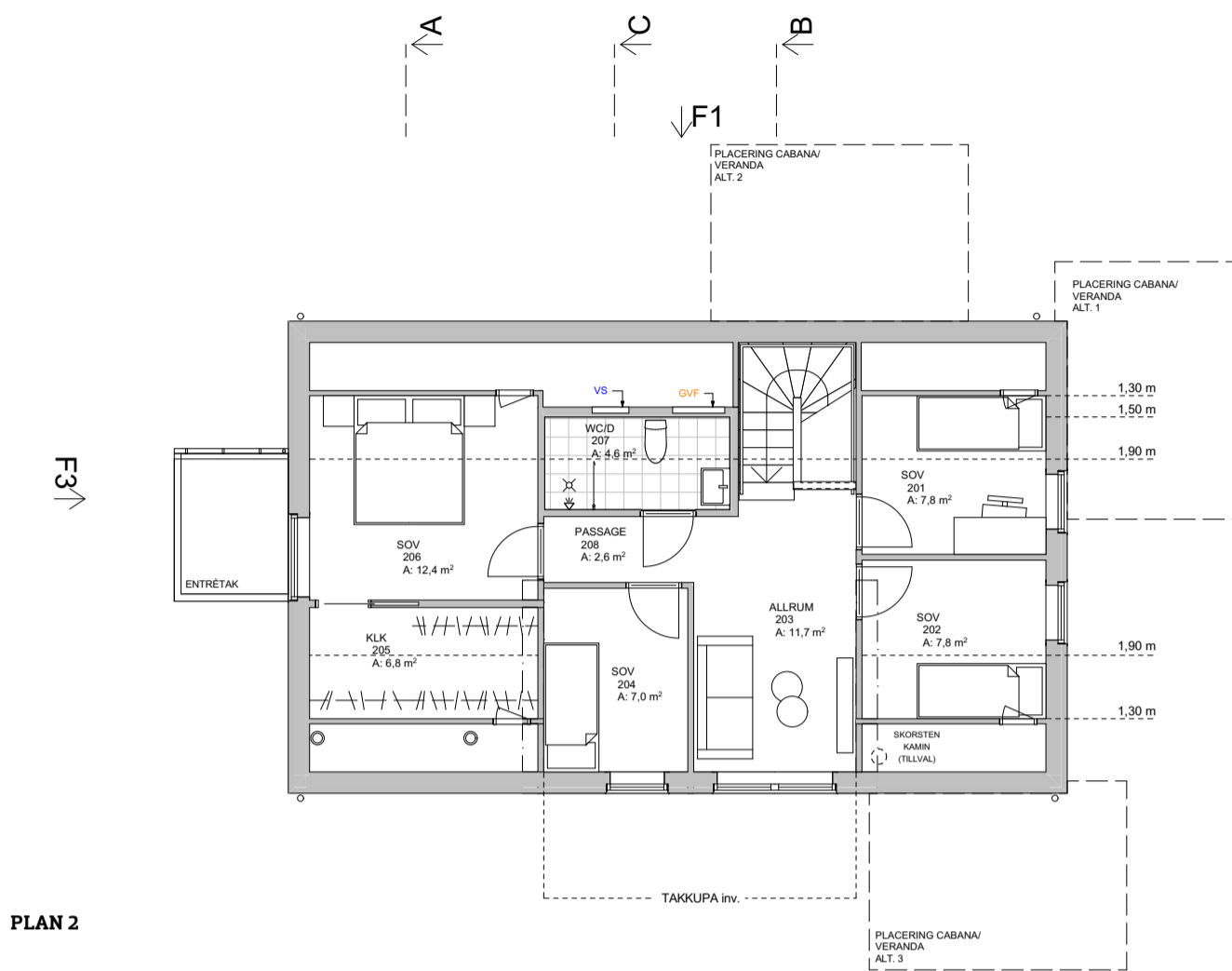

Fasad 1 (skala 1:200)

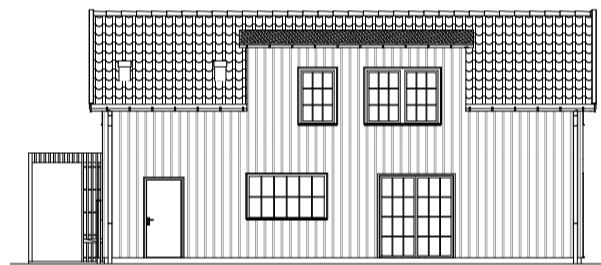

Fasad 2 (skala 1:200)

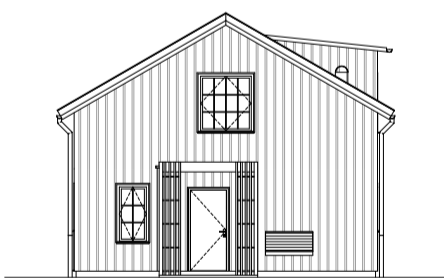

Fasad 3 (skala 1:200)



Fasad 4 (skala 1:200)

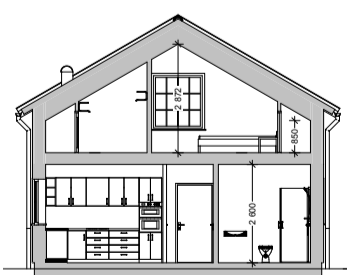

Sektion A (skala 1:200)

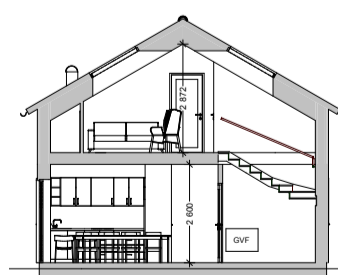

Sektion B (skala 1:200)

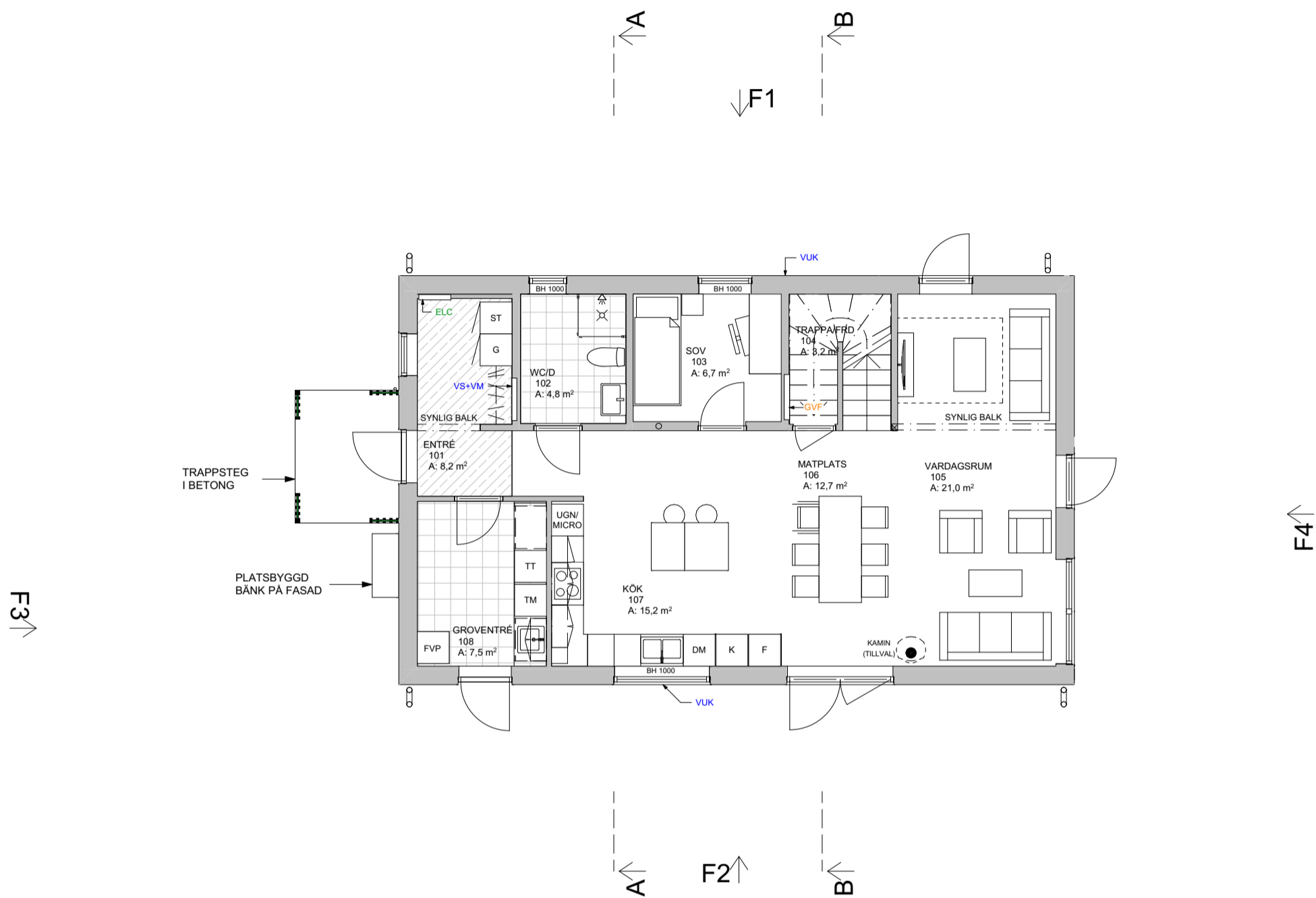

PLAN 1

Tvåplansvilla med möjlighet att välja till carport/
garage med papptak.

G	Garderob	F	Frys
TM	Tvättmaskin	DM	Diskmaskin
TT	Torktumlare	ST	Städsåp
K	Kyl	FVP	Värmepump

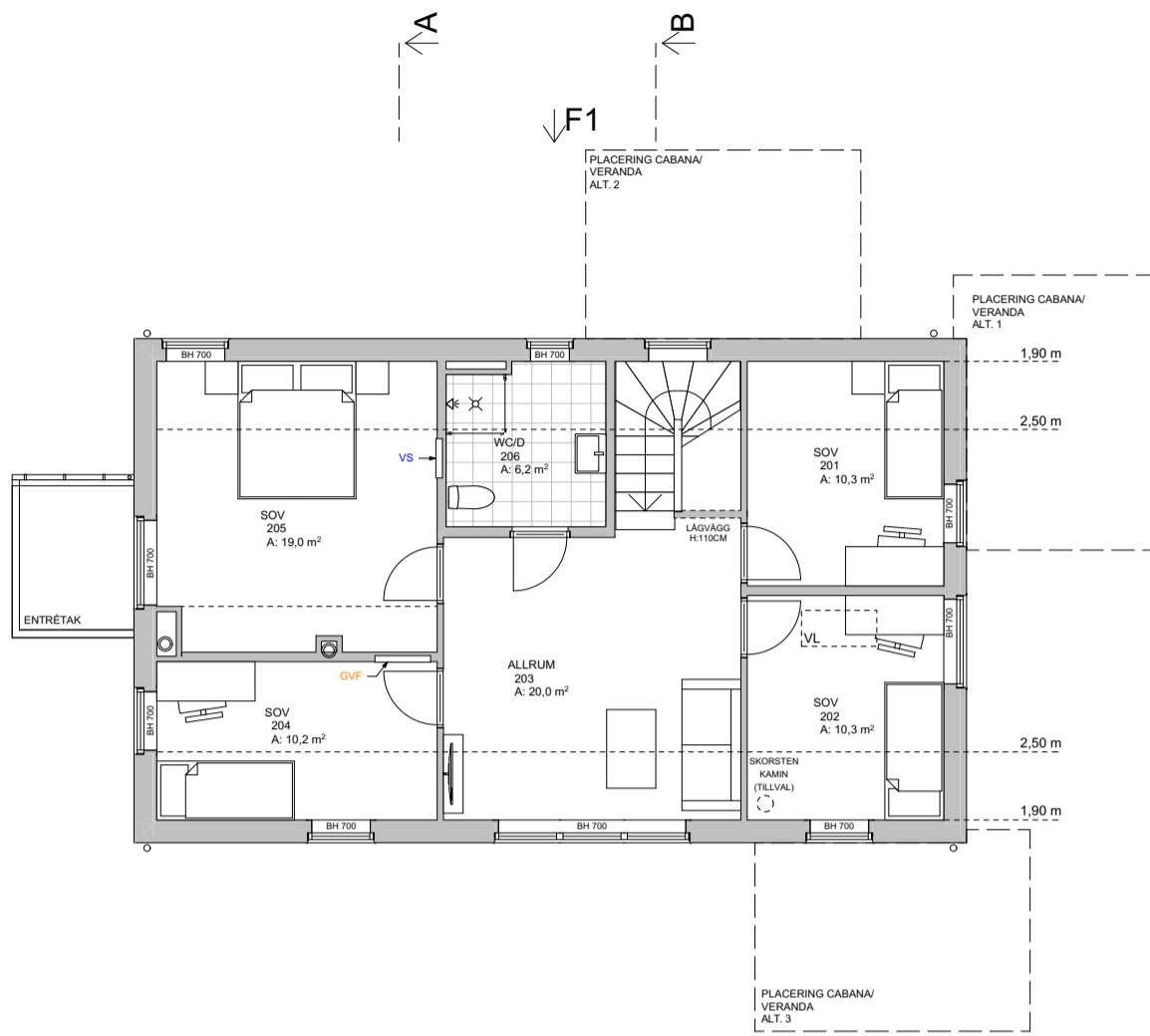

PLAN 2

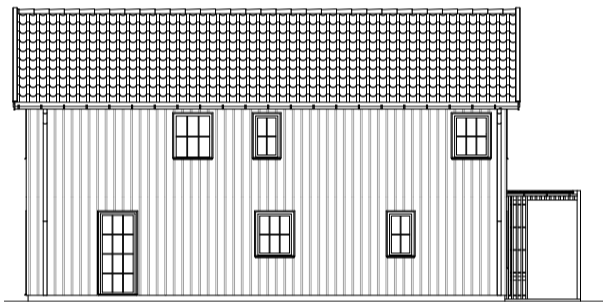

Fasad 1 (skala 1:200)

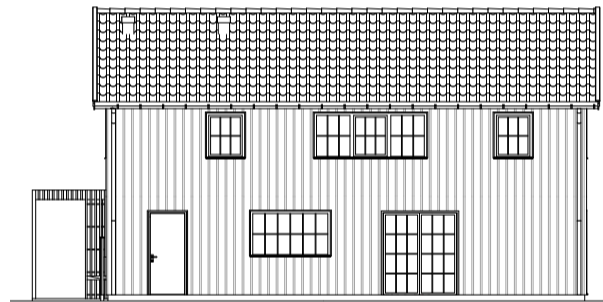

Fasad 2 (skala 1:200)

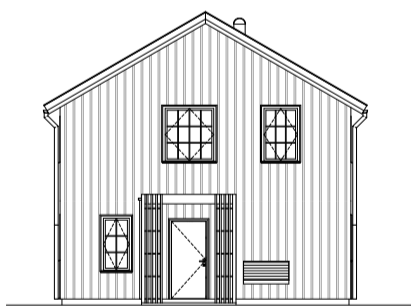

Fasad 3 (skala 1:200)

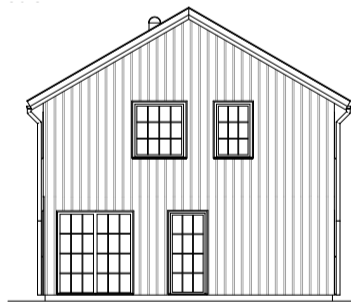

Fasad 4 (skala 1:200)

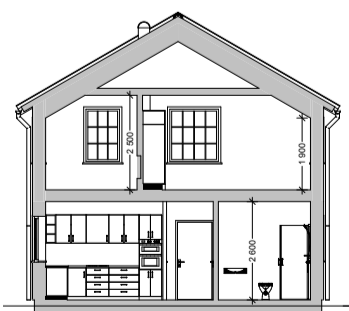

Sektion A (skala 1:200)

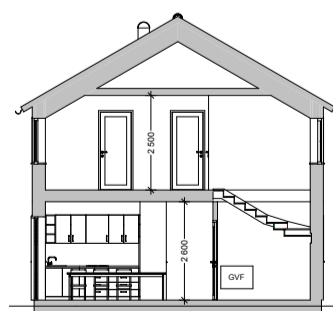

Sektion B (skala 1:200)

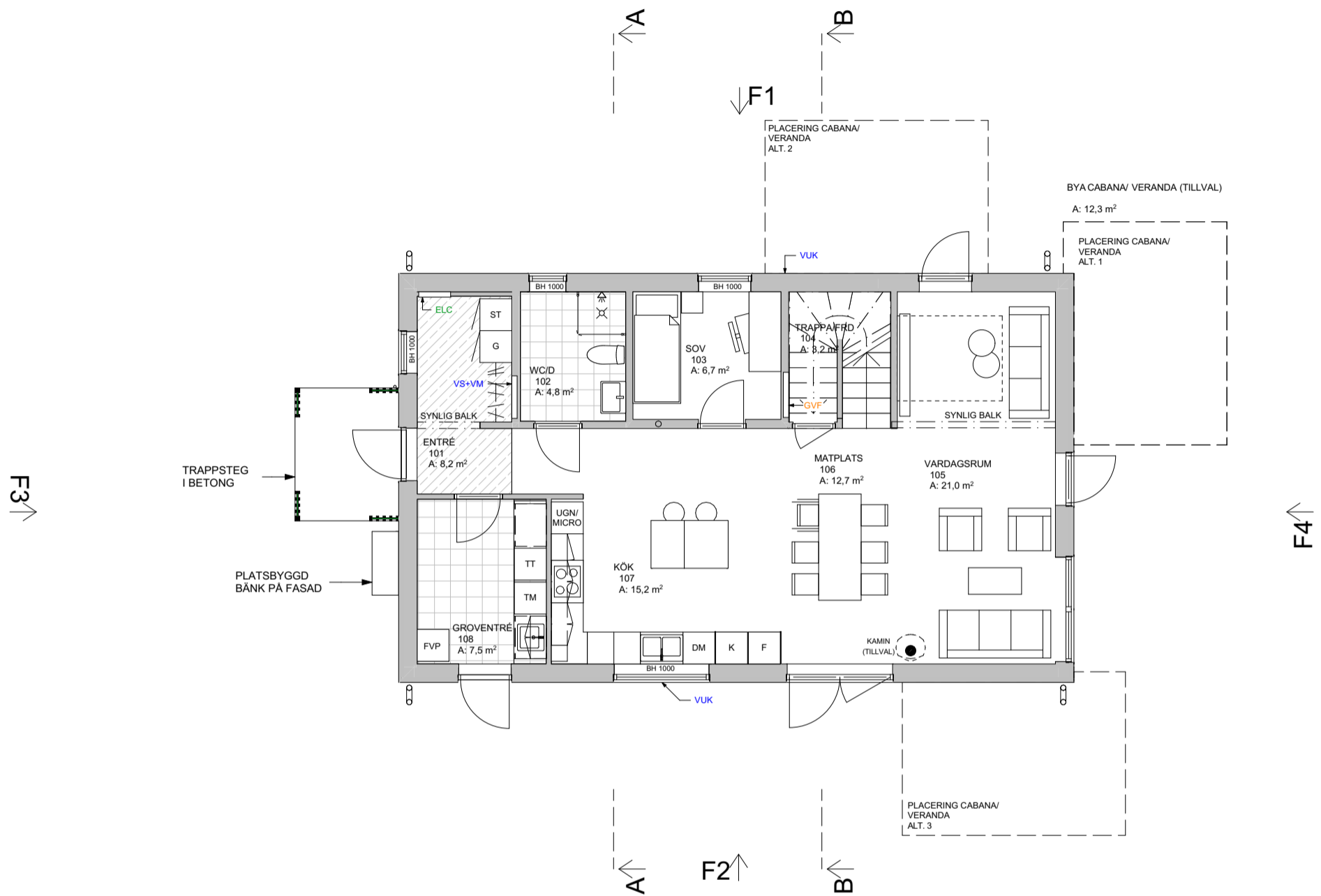

PLAN 1

Tvåplansvilla med möjlighet att välja till carport/
garage med papptak.

G	Garderob	F	Frys
TM	Tvättmaskin	DM	Diskmaskin
TT	Torktumlare	ST	Städsåp
K	Kyl	FVP	Värmepump

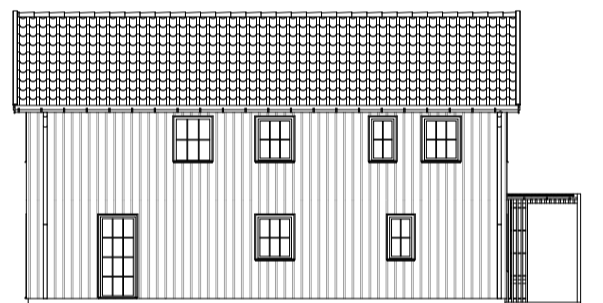
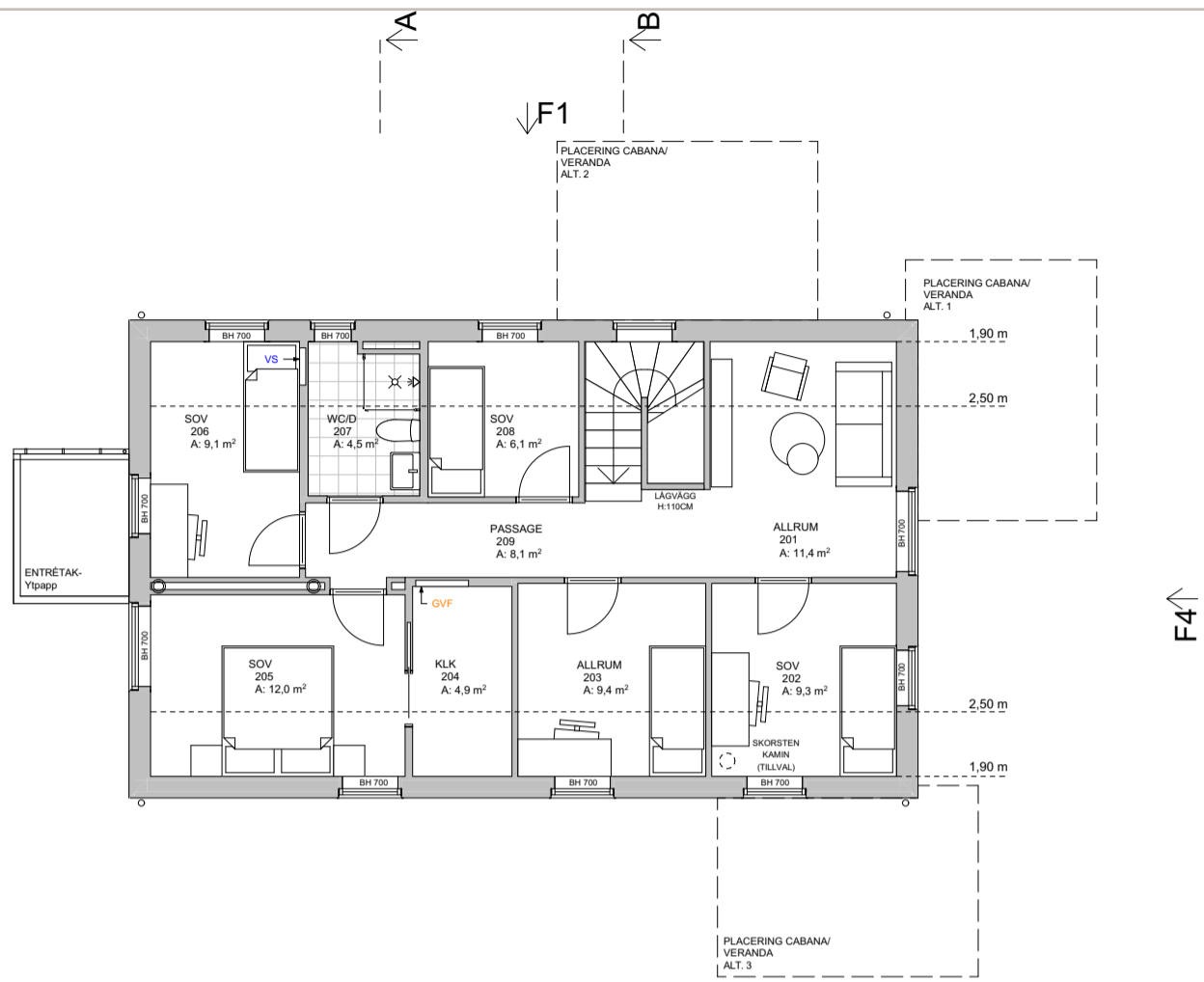

Fasad 1 (skala 1:200)

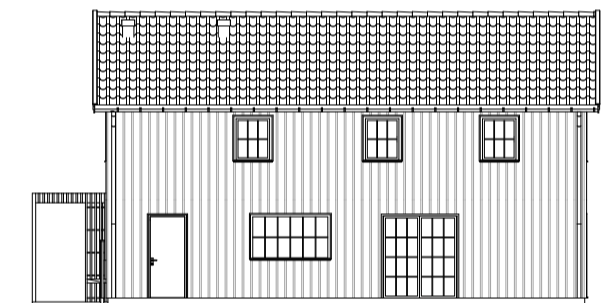

Fasad 2 (skala 1:200)

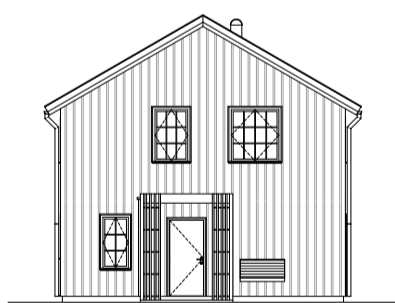

Fasad 3 (skala 1:200)

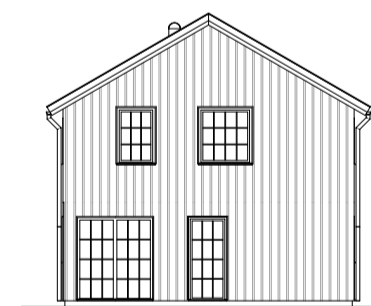

Fasad 4 (skala 1:200)

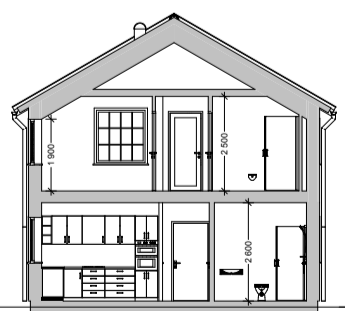

Sektion A (skala 1:200)

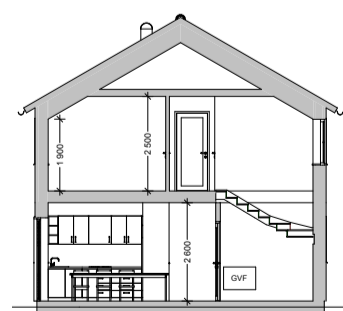

Sektion B (skala 1:200)

Tillval – Garage

Villorna i Fyrstrandsbyn etapp 4 har möjlighet att välja till ett garage med papptak.

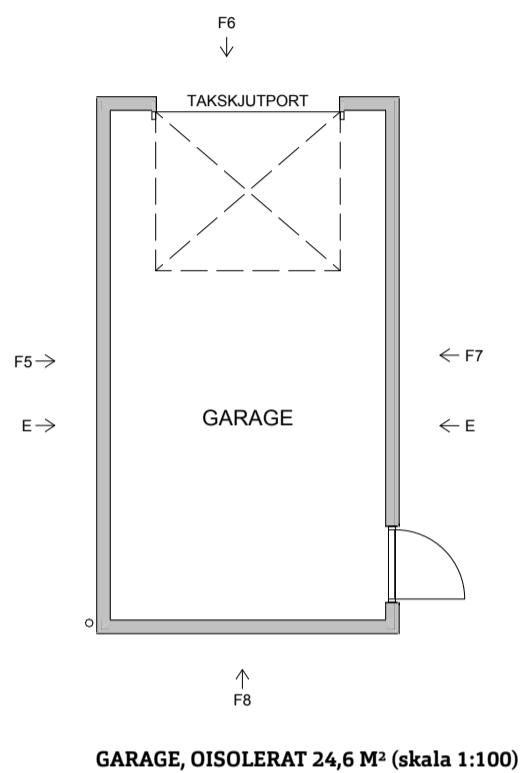

GARAGE, OISOLERAT 24,6 M² (skala 1:100)

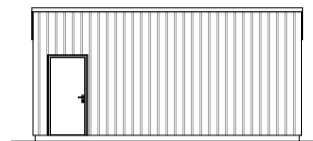

Fasad 7 (skala 1:200)

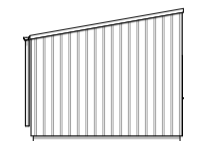

Fasad 8 (skala 1:200)

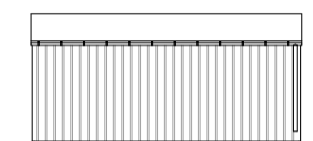

Fasad 5 (skala 1:200)

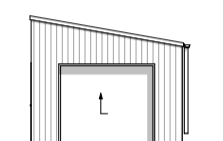

Fasad 6 (skala 1:200)

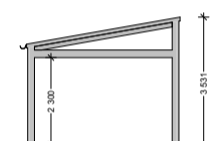

Sektion E (skala 1:200)



Villa FV2D med tillvalet öppen cabana.

Tillval – Cabana

Alla villor utom FV1A kan kompletteras med en cabana i mån av plats på tomten. Cabanan är en modern veranda och livet i cabanan och användningen av den växlar med årstiden och blir den plats som ni vill komplettera er villa med. Matplats, sommarateljé eller plats för pingisbordet! Cabanan finns i två olika utföranden: inbyggd och som öppen veranda. Båda alternativen går att få med plåttak. Alla tomter har olika förutsättningar, därför är alla placeringar inte möjliga på samtliga tomter.

Inbyggd cabana, 10,2 m²

Inbyggd cabana på betongplatta med pappbeklätt kuverttak. Kläs både utvändigt och invändigt i panel likt fasad. Enkelglas i fönster.

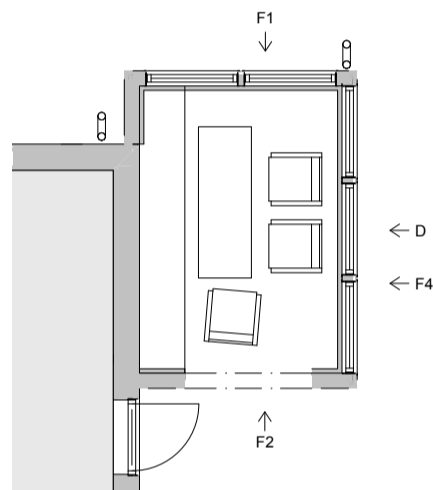

Fasad 4 (skala 1:100)

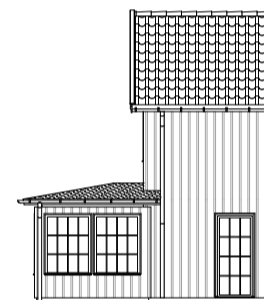

Fasad 1 (skala 1:200)

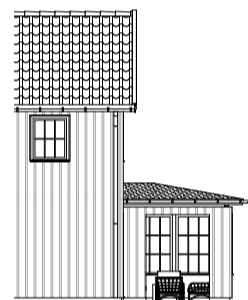

Fasad 2 (skala 1:200)

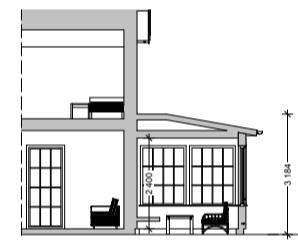

Sektion D (skala 1:200)

Öppen cabana, 10,2 m²

Öppen cabana med pappbeklätt kuverttak, golv i form av betongplattor. Kläs både utvändigt och invändigt i panel likt fasad.

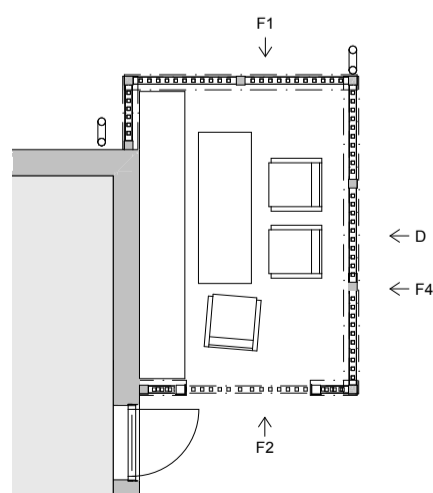

Fasad 4 (skala 1:100)

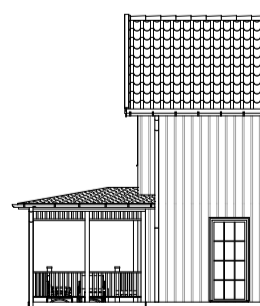

Fasad 1 (skala 1:200)

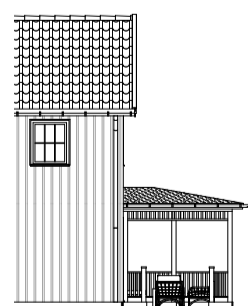

Fasad 2 (skala 1:200)



Sektion D (skala 1:200)

Byggfakta

Schakt	Schakt för husgrund ingår i huspriset. Kostnad för eventuell sprängning, pålning eller grundförstärkning tillkommer.
Byggkonstruktion	Gjuten betongplatta. Överbyggnad av träkonstruktion med lösulls-isolering i ytterväggar, tak och bjälklag.
Värmekälla	Frånluftsvärmepump. Driftskostnad och ungefärlig energianvändning 40 kwh/m ² .
Driftsystem – Homeside	Etikhus har tagit fram en helhetslösning för att bygga så kallade intelligenta hem – Homeside. Som standard ingår ett grundpaket av Homeside, där värme och vatten styrs enkelt i en app på er telefon. Systemet går även att uppgradera med fler funktioner.
El	Svensk standard utökat med spottar inklusive dimmerfunktion i WC/dusch. Nätverk Cat 6 med IT-uttag.

Exteriör

Material, detaljer och färgsättning för villorna i Fyrstrandsbyn är noggrant utvalda av Etikhus i samarbete med arkitekten.

Fasad hus	Stående locklistpanel alternativt slätspontad träpanel. Grund- och mellanstruken med täckfärg alternativt lasyr. Välj mellan lasyr i en brun/grå kulör, ljusgrå eller mörkgrå.
Fasad carport	Stående täckmålad locklistpanel. Grund- och mellanstruken i skiffergrå kulör.
Tak	Betongpanna i granitgrå kulör. Falsad plåt som tillval.
Tak carport	Papptak.
Fönster	Aluminiumbeklädd utsida i grå kulör. Löstagbara spröjs. Träinnersida vit NCS S 0500-N.
Plåtdetaljer	Hängrännor, stuprör, vindskiveplåtar samt fönsterbleck i skiffergrått.
Ytterdörrar	Slät dörr i grå kulör.

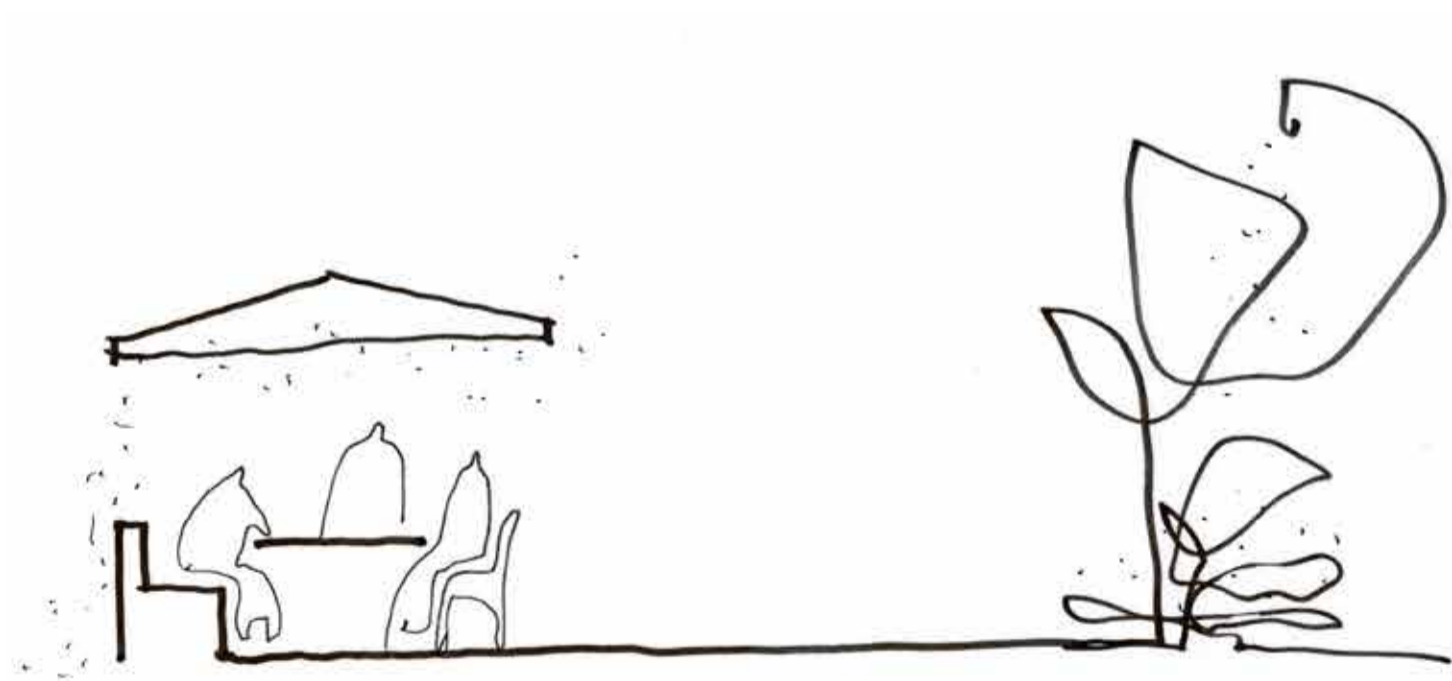

Interiör

Inredningen i Etikhus villor är genomtänkt, tidlös och håller hög kvalitet. För den som önskar finns möjlighet att göra en rad tillval och kompletteringar. Den spännande processen med att utforma ert hus börjar med ett uppstartsmöte med oss, då ni får ni tillgång till vår digitala bekräftelseportal där standardinredning och möjliga tillval presenteras.

Takhöjd, FV1A	Plantak 2,5 m.
Takhöjd, FV2A-D, FV3A-B	Plantak 2,6 m på entréplan.
Innertak	Vitmålade slätspacklade gipstak.
Fönster	Träinnersida vit NCS S 0500-N. Klarglas i samtliga fönster.
Fönsterbänkar	Fabriksmålad MDF 30 mm, råder 20 mm utanför vägg. Vita, NCS S 0500-N.
Väggar	Målning i valfri kulör ingår.
Golv	Trägolv, 1-stav.
Trösklar	Mattlackad ek.
Golvlister & dörrfoder	Vita släta 12x43. NCS S 0500-N.
Innerdörrar	Vita släta innerdörrar, massiva med tätningslist. NCS S 0500-N. Trycke i borstad aluminium.
Trappa	Tät U-trappa med vangstycke, sättsteg och handledare i målad furu.
Förvaring	Garderober enligt planlösning. Inredning och takanslutning ingår ej.
Kök	Köksinredning enligt planlösning. Stänkskydd i form av målad vägg.
Vitvaror	Vitvarupaket innehållande kyl, frys, diskmaskin, induktionshäll, inbyggnadsugn, mikrovågsugn samt tvättmaskin och torktumlare.
WC/badrum	Klinker på golv och delvis kaklade väggar. Badrumsinredning enligt planlösning.
Tvätt/groventré	Klinker på golv samt klinkersockel. Tvättinredning enligt planlösning.



Illustration föreställande villa FV1. Ryggåstaket, braskaminen och bänkfläkten utgör tillval.



Illustration föreställande villa FV1. Ryggåstaket, braskaminen och bänkfläkten utgör tillval.

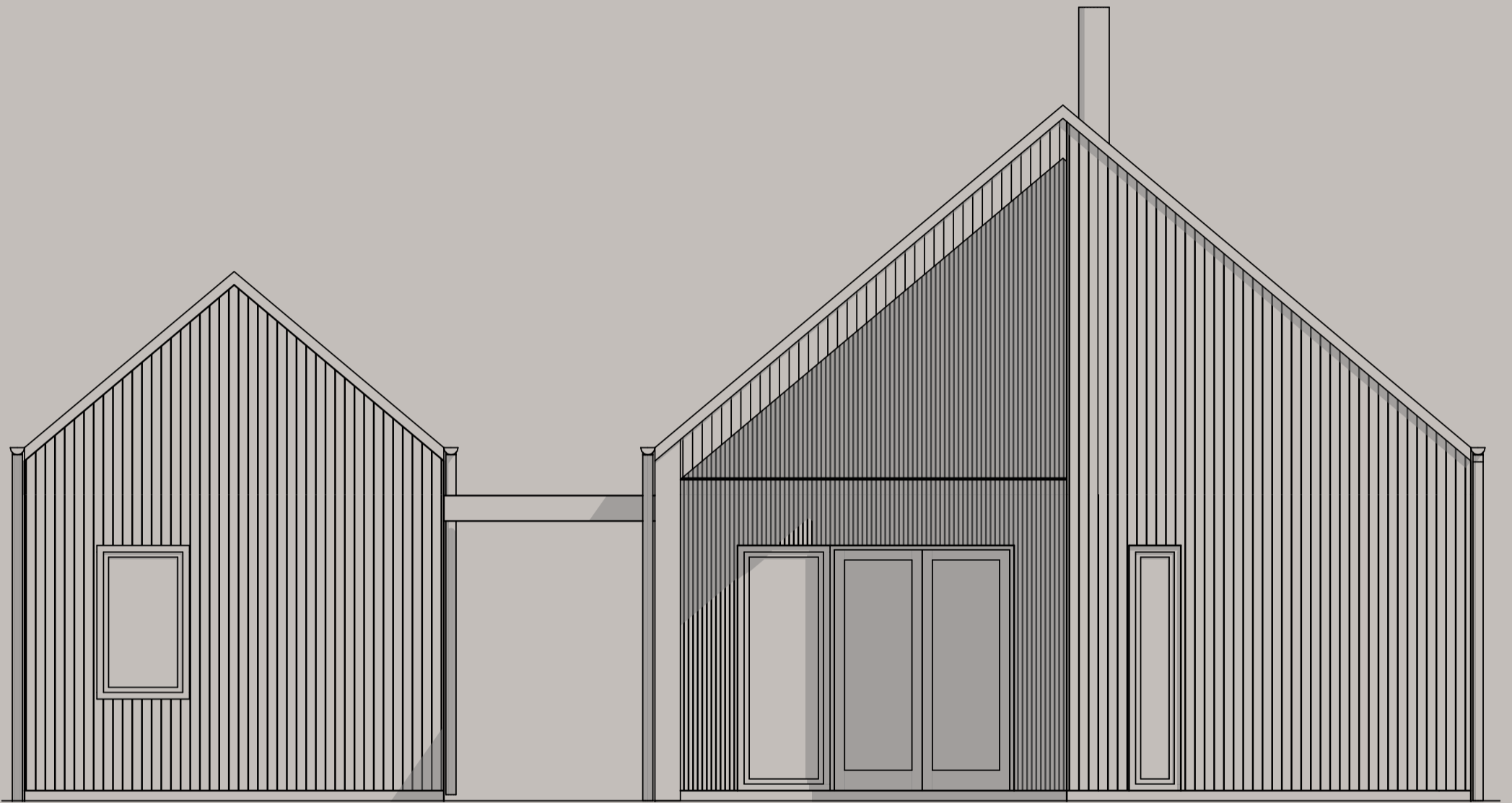

Välj ert hus

Som tomtköpare ska ni ta ställning till vilket hus och vilka tillbyggnader, eller additioner som vi kallar det, som blir optimalt för just er familj.

Oavsett vilket grundhus ni väljer finns stora möjligheter att påverka utformningen, utan att området som helhet förlorar sin harmoniska karaktär. Behöver ni gästrum, extra sovrum eller större sällskapsytor? Tack vare flexibiliteten i Fyrstrandsbyns erbjudande kan ni få ett hus som passar just era behov och önskemål.

Husen, som känns igen från tidigare etapper i Fyrstrandsbyn, har en enkel och tydlig form. De har monokroma färgsättningar, det vill säga samma kulör på tak och fasader. Ni väljer den färgsättning som tilltalar er mest, vit, röd, svart eller järnvitriol. Material, utrustning och inredning har valts med omsorg. Sällskapsytorna är väl tilltagna och sovavdelningarna avskilda, så att det blir enkelt att välja samvaro eller enskildhet.



Detta får du

Samtliga tomter är på 1109–1275 m². De tre grundhusen har ett gemensamt formspråk. Boarean varierar från 111 m² till 160 m² i sitt grundutförande, det vill säga utan eventuella additioner. Till alla hus ingår dessutom ett förråd på ca 15 m², med väggfast sittbänk utvändigt. Förrådet kan inredas på olika sätt, se addition A.

Du kan välja mellan tre arkitektritade grundhus i olika storlekar och olika prisklasser.

Ett fristående förråd på 15 m² ingår i alla hus. Förrådet har även en väggfast sittbänk ut mot förgården. Ett tak mellan hus och förråd skyddar vid ytterdörren.

Utomhusarmaturer ingår.



Villa F1

1 plan | 110,5 m² boarea | 15,2 m² fristående förråd

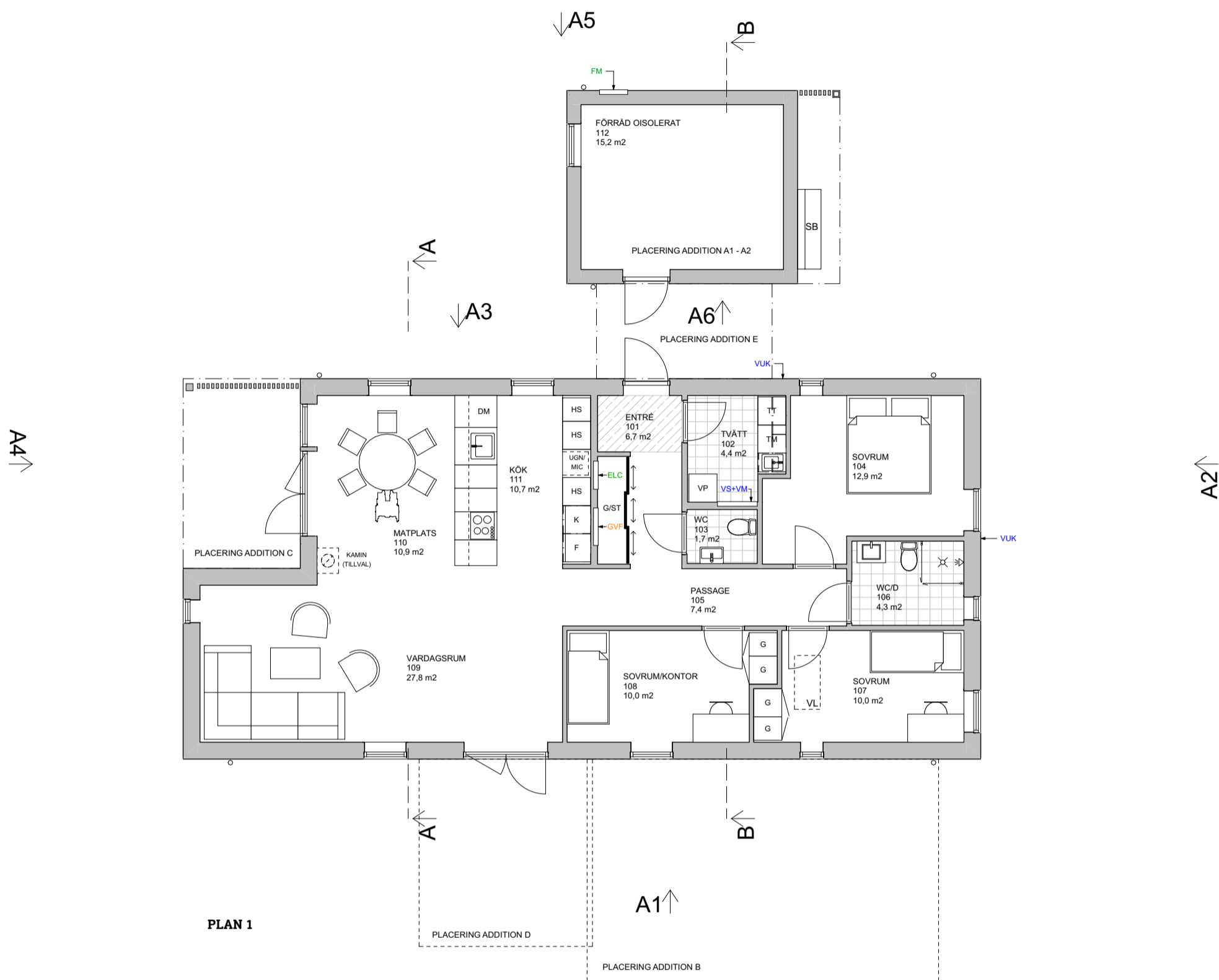

Enplansvilla med boarea på 110,5 m² samt fristående förråd, vilket ger en biarea på 15,2 m². Förrådet kan inredas till kontor eller gästrum med wc/d och loft (addition A). Villan kan byggas ut med sovrum (addition B) för den som önskar. Uteplatsen kan byggas in för att ge större sällskapsutrymme (addition C). Garage, carport och vindfång/inglasad entré är andra möjliga komplement.

G	Garderob	FM	Fasadmätarskåp
TM	Tvättmaskin	SB	Sittbänk
TT	Torktumlare	ST	Städskåp
K	Kyl	VP	Värmepump
F	Frys	GVF	Golvvärmefördelare
DM	Diskmaskin	VL	Vindslucka
ELC	Elcentral	VS	Vattenskåp
VUK	Vattenutkastare	VM	Vattenmätare

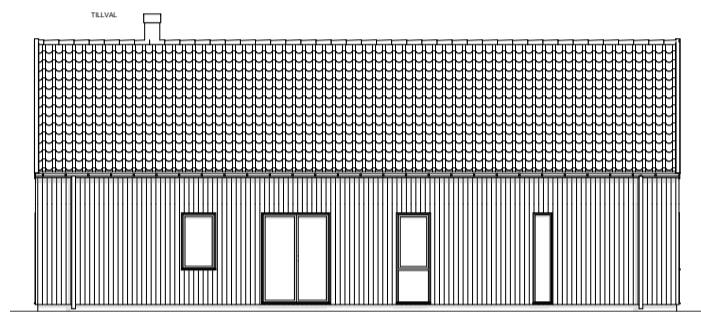

Trädgårdsfasad (skala 1:200)

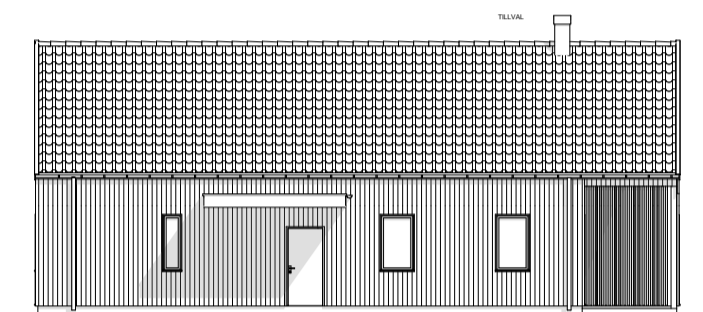

Entréfasad (skala 1:200)

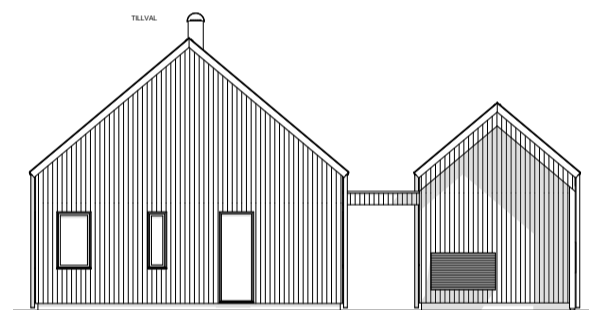

Gavelfasad (skala 1:200)

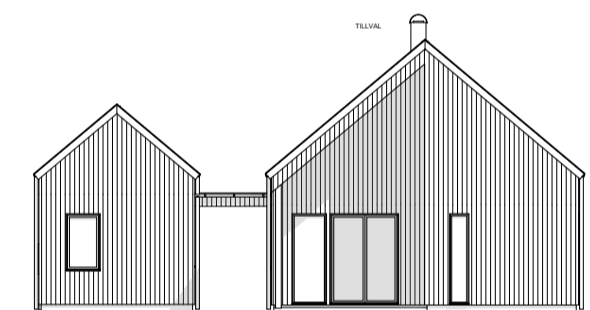

Gavelfasad (skala 1:200)

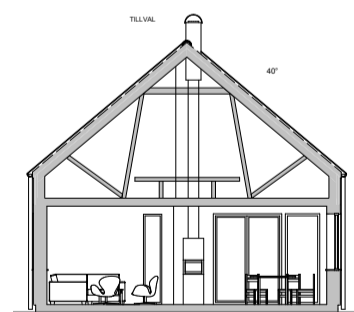

Sektion A (skala 1:200)

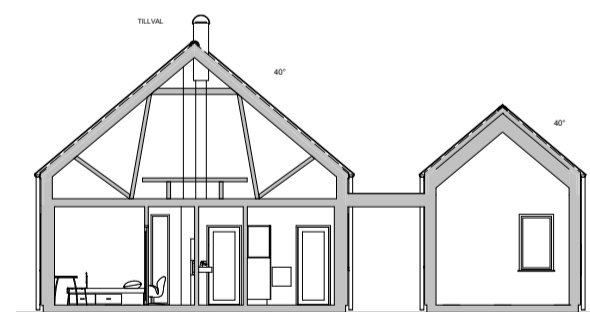

Sektion B (skala 1:200)

Villa F2

1 plan | 131 m² boarea | 15,2 m² fristående förråd

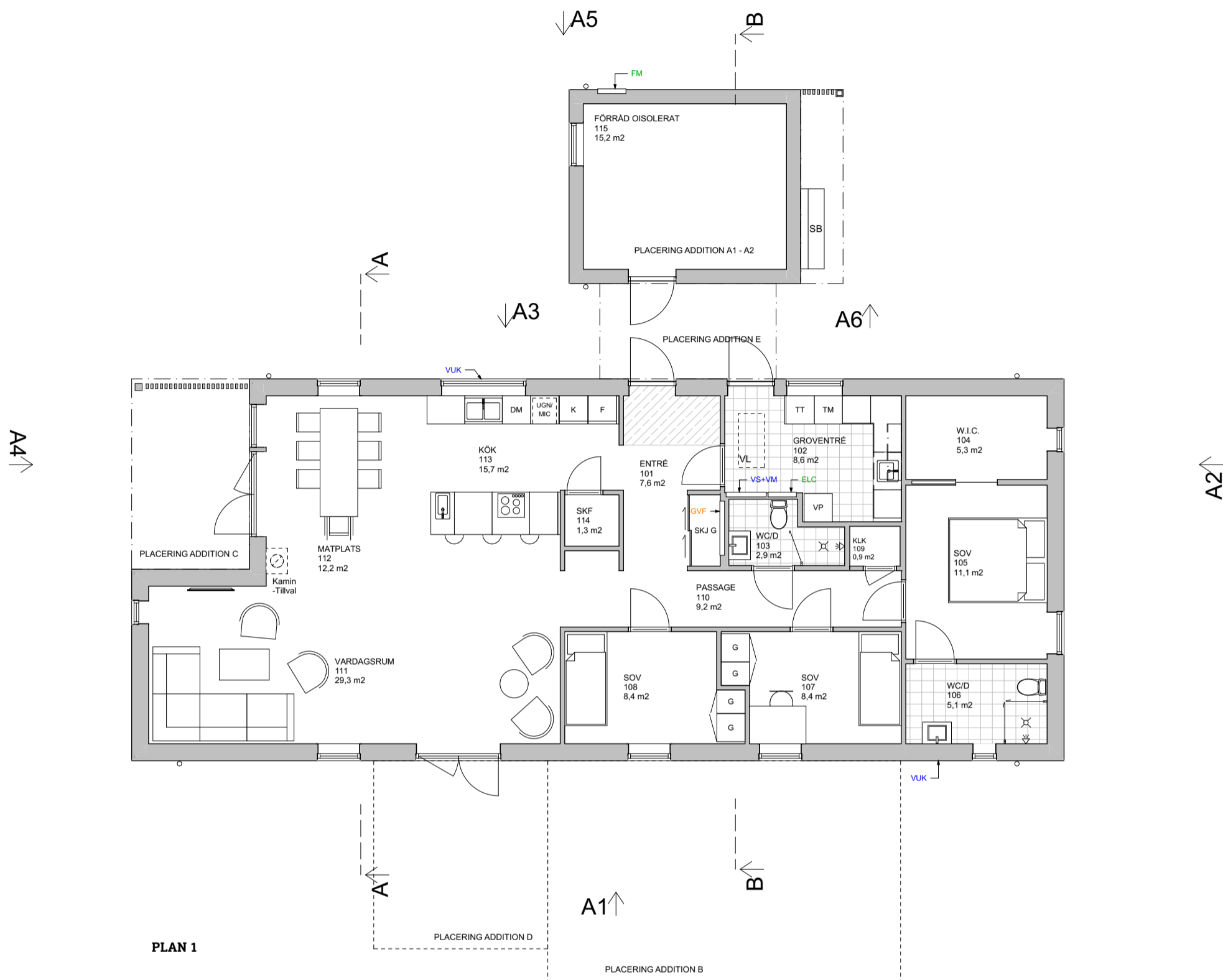

PLAN 1

Enplansvilla med boarea på 131 m² samt fristående förråd, vilket ger en boarea på 15,2 m². Förrådet kan inredas till kontor eller gästrum med wc/d och loft (addition A). Villan kan byggas ut med sovrum (addition B) för den som önskar. Uteplatsen kan byggas in för att ge större sällskapsutrymme (addition C). Garage, carport och vindfång/inglasad entré är andra möjliga komplement.

G	Garderob	FM	Fasadmätarskåp
TM	Tvättmaskin	W.I.C	Walk in closet
TT	Torktumlare	KLK	Klädkammare
K	Kyl	SB	Sittbänk
F	Frys	ST	Städsåp
DM	Diskmaskin	VP	Värmepump
SKF	Skafferi	GVF	Golvvärmefördelare
ELC	Elcentral	VL	Vindslucka
SKJ G	Skjutgarderob	VS	Vattensåp
VUK	Vattenutkastare	VM	Vattenmätare

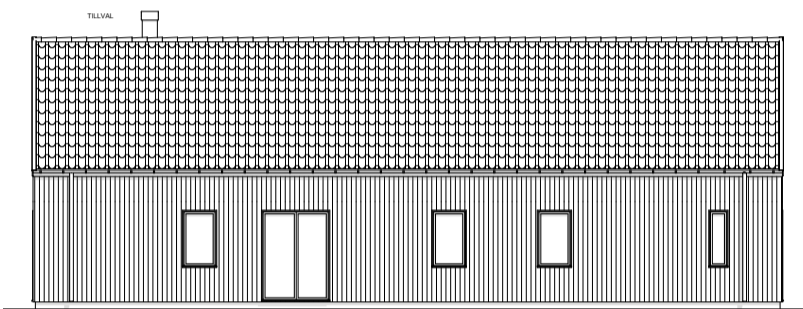

Trädgårdsfasad (skala 1:200)

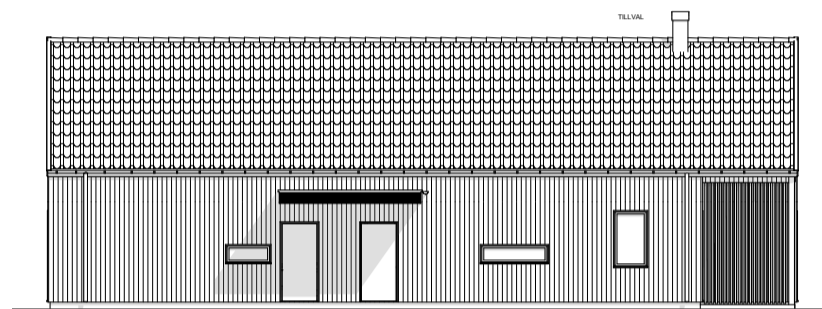

Entréfasad (skala 1:200)

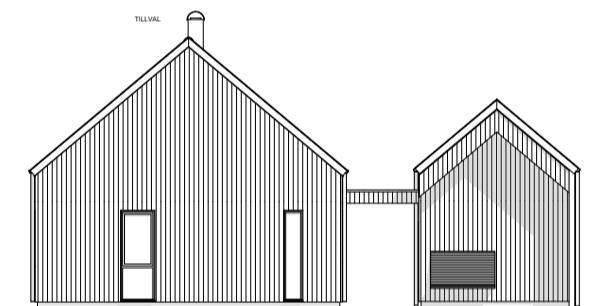

Gavelfasad (skala 1:200)

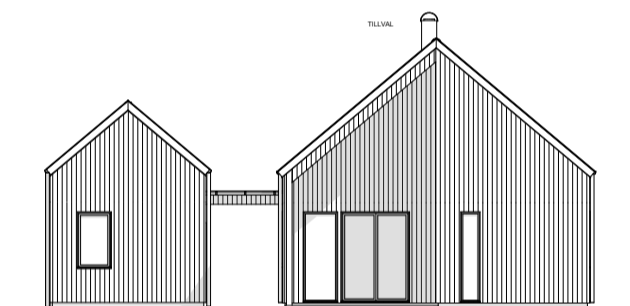

Gavelfasad (skala 1:200)

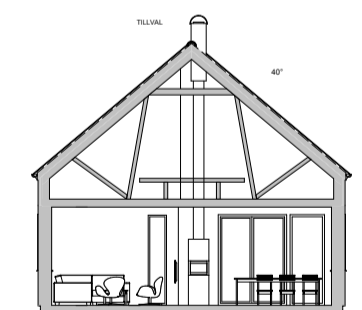

Sektion A (skala 1:200)

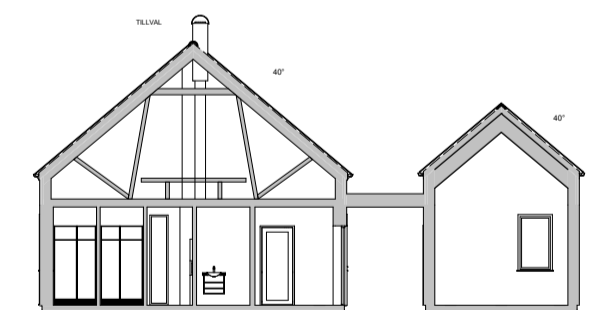

Sektion B (skala 1:200)

Villa F3

1,5 plan | 160 m² boarea | 15,2 m² fristående förråd

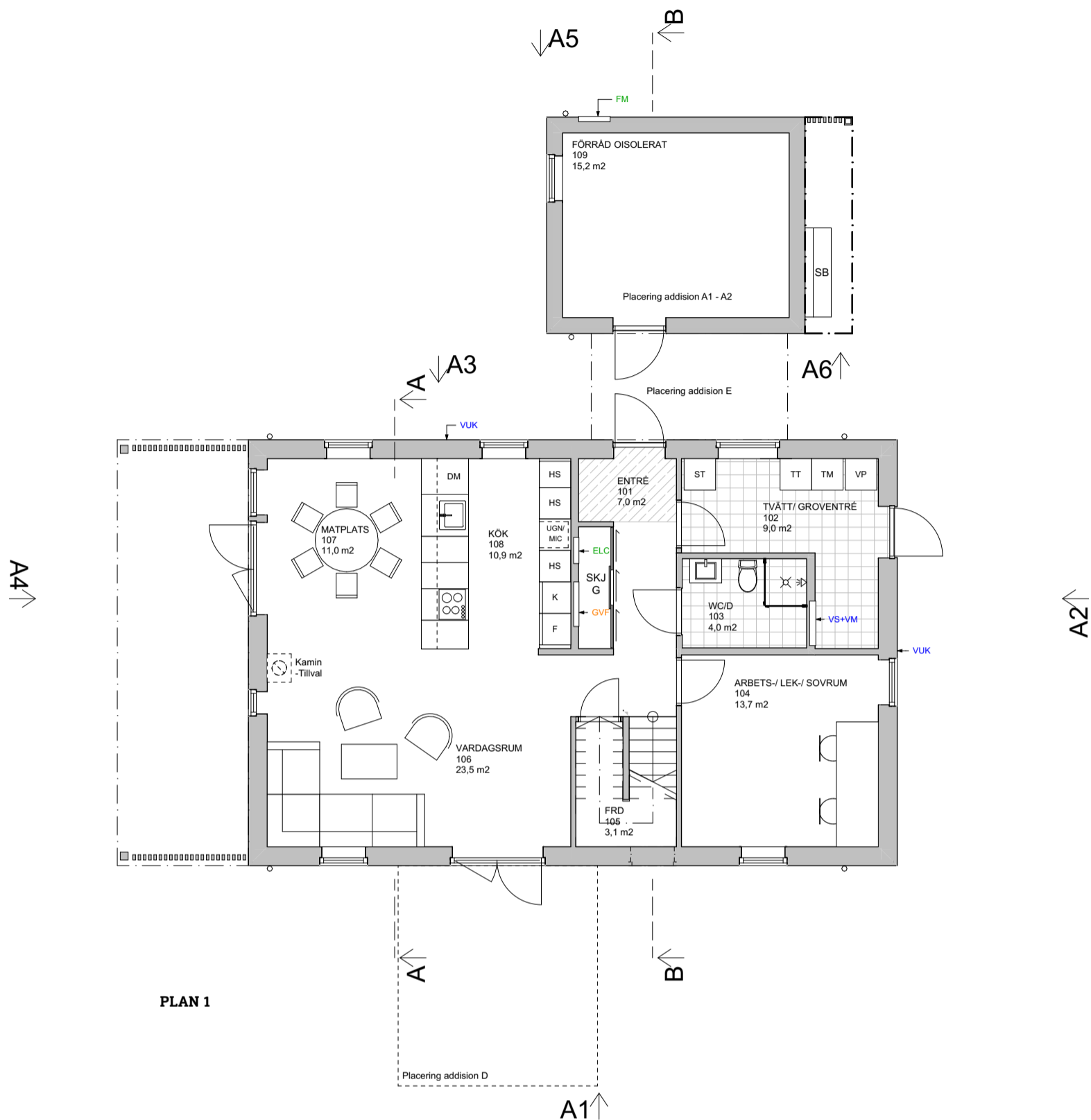

En och en halvplansvilla med boarea på 160 m² samt fristående förråd, vilket ger en biarea på 15,2m². Förrådet kan inredas till kontor eller gästrum med wc/d och loft (addition A). Garage, carport och vindfång/inglasad entré är andra möjliga komplement.

- | | | | |
|--------------|-----------------|------------|--------------------|
| G | Garderob | TF | Takfönster |
| TM | Tvättmaskin | FM | Fasadmätarskåp |
| TT | Torktumlare | SB | Sittbänk |
| K | Kyl | ST | Städsåp |
| F | Frys | VP | Värmepump |
| DM | Diskmaskin | GVF | Golvvärmefördelare |
| ELC | Elcentral | VL | Vindslucka |
| SKJ G | Skjutgarderob | VS | Vattensåp |
| VUK | Vattenutkastare | VM | Vattenmätare |

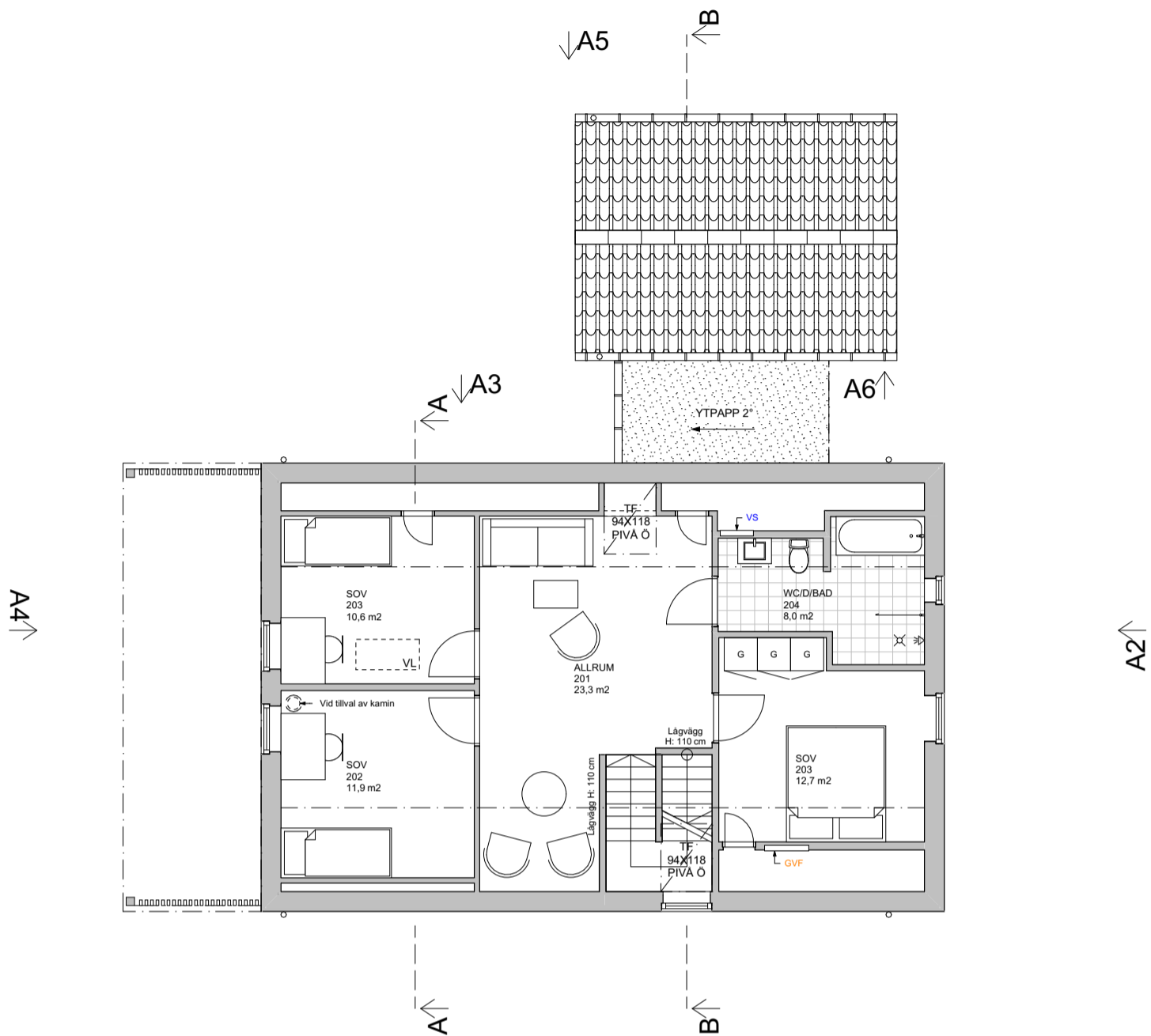

PLAN 2

A1↑

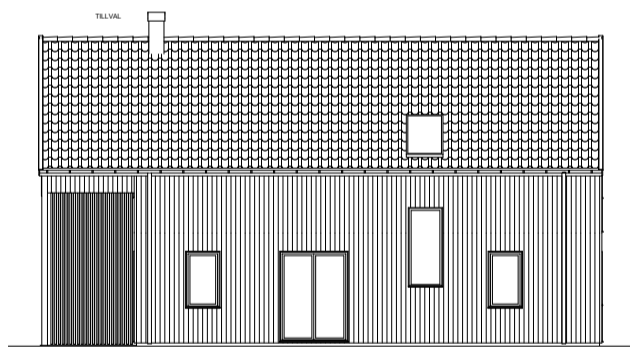

Trädgårdsfasad (skala 1:200)

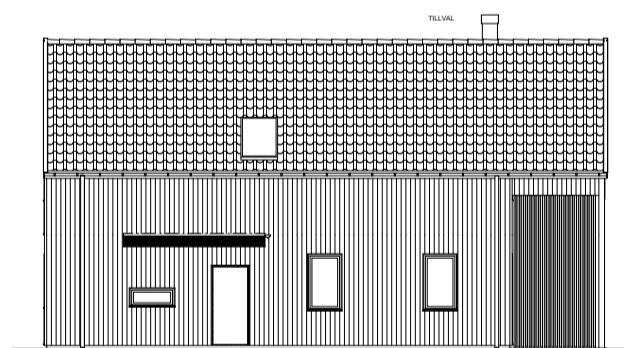

Entréfasad (skala 1:200)

Gavelfasad 2

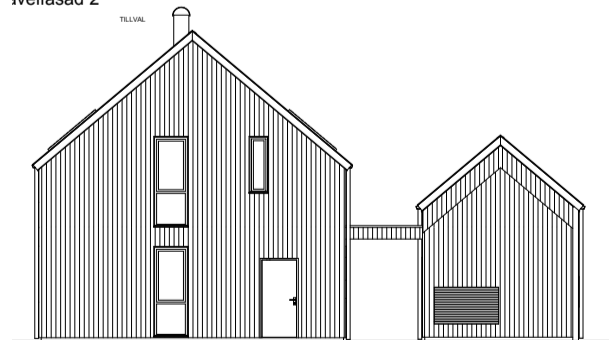

Gavelfasad (skala 1:200)



Gavelfasad (skala 1:200)

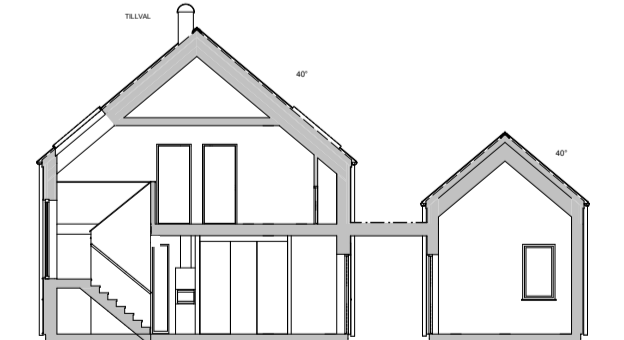

Sektion (skala 1:200)

Additioner

Arkitekten har tagit fram additioner som passar både husen och området, exempelvis gästavdelning, kontor och ateljé. Additionerna gör det enkelt att anpassa sitt boende, just för den egna familjens behov.

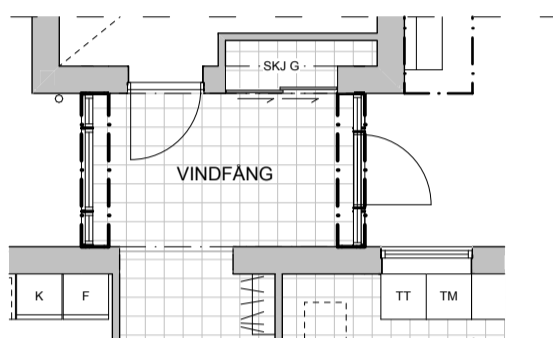

E Vindfång/inglasad entré, 7 m²

Taket mellan huset och förrådet isoleras. Väggar och dörrar i isolerglas, vilket förvandlar passagen till en inglasad entré med golvvärme.

Kompatibel med: F1, F2, F3

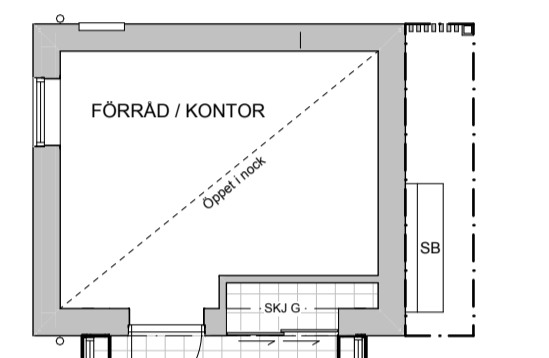

A1 Förråd/Kontor 14,3 m²

Förrådet isoleras och inreds till ett vanligt rum.

Kompatibel med: F1, F2, F3

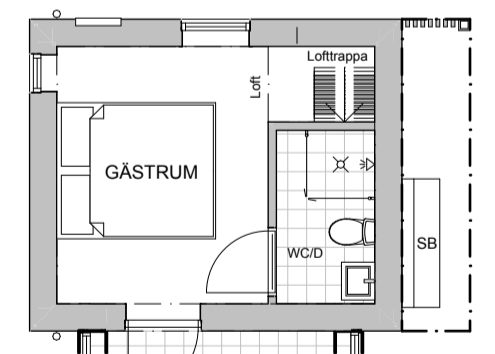

A2 Gästrum/WC-D/Loft 14,3 m²

Förrådet isoleras och inreds till sovrum samt badrum med wc och dusch. Sovloft som nås via loftrappa. Ett extra fönster ingår.

Kompatibel med: F1, F2, F3

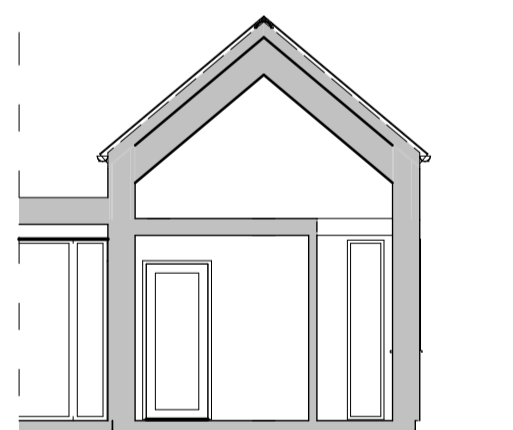
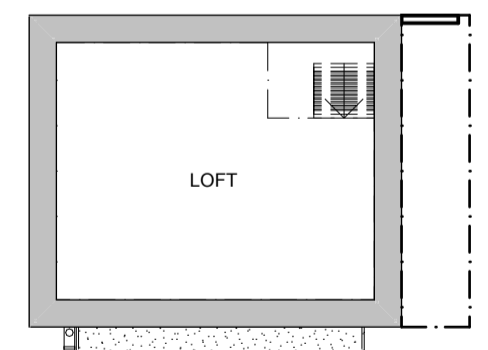

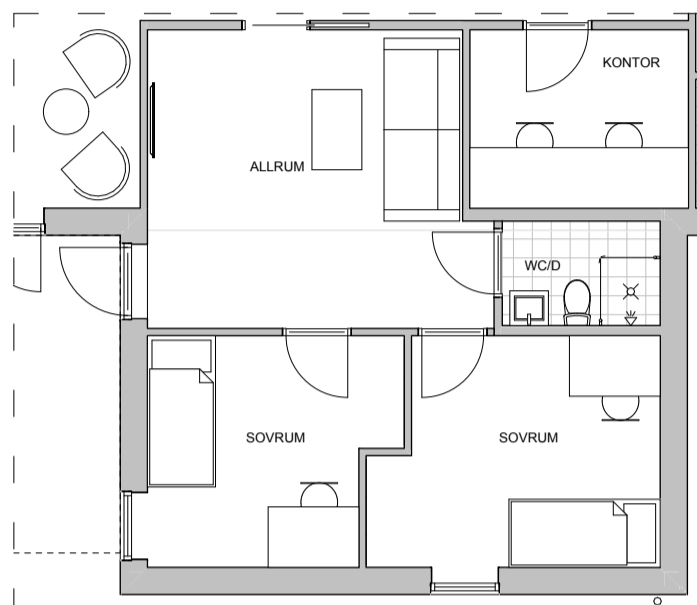

B Extra rum 32 m²

En tillbyggnad som ger två extra rum samt extra badrum med wc/dusch. Additionen ökar dessutom allrummets yta något.

Kompatibel med: F1, F2

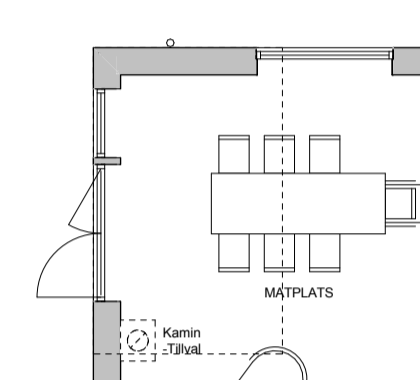

C Sällskapsyta 10 m²

Tillbyggnaden innebär att det utrymme, som i villa F1:s och F2:s grundutförande är tänkt som altan, i stället byggs in i huset för att ge större sällskapsyta.

Kompatibel med: F1, F2

Additionernas placering

Här kan ni på ett enkelt och överskådligt sätt jämföra hur olika additioner förändrar de olika grundhusen. Genom att jämföra de olika skisserna kan ni resonera er fram till hur ert optimala hus utformas. (Villa F3 är en 1,5-plansvilla. Plan två visas inte här.)

Villa F1

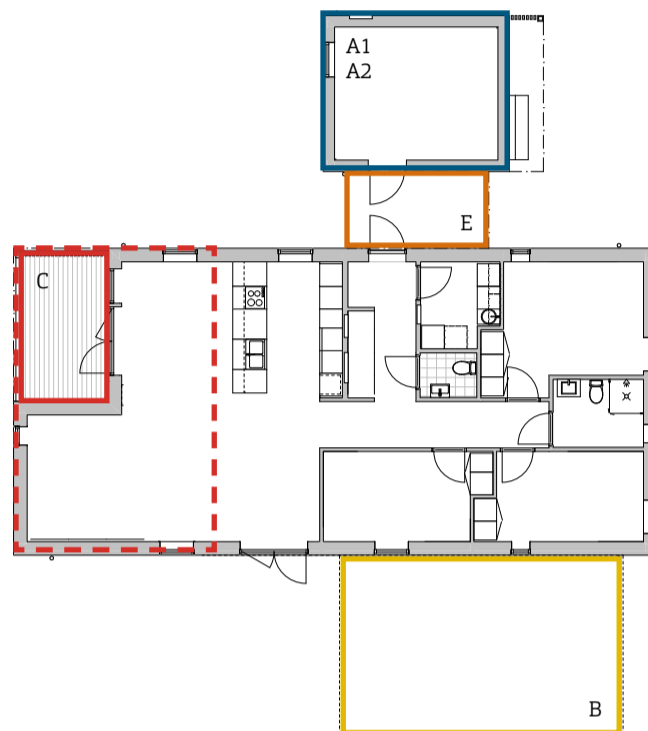

Villa F2

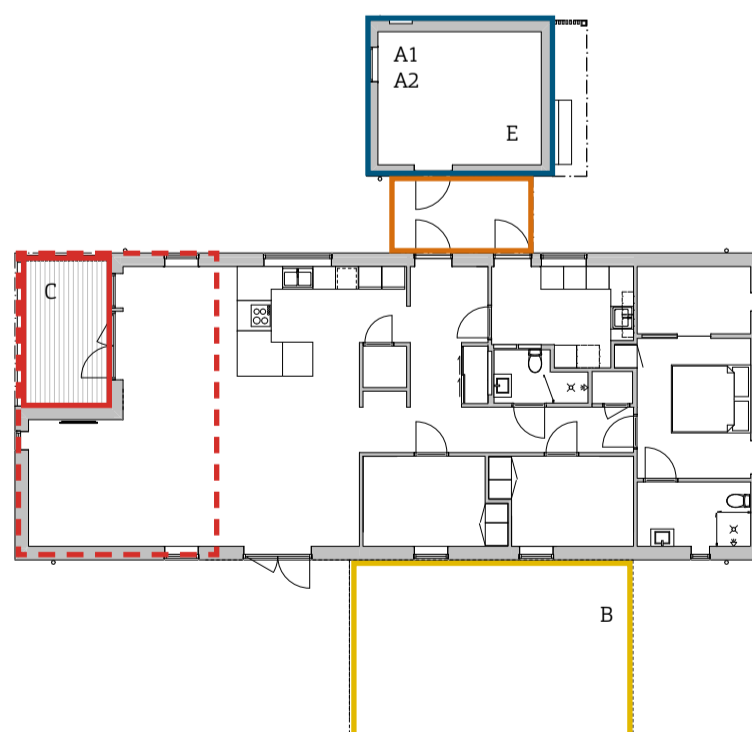

Villa F3

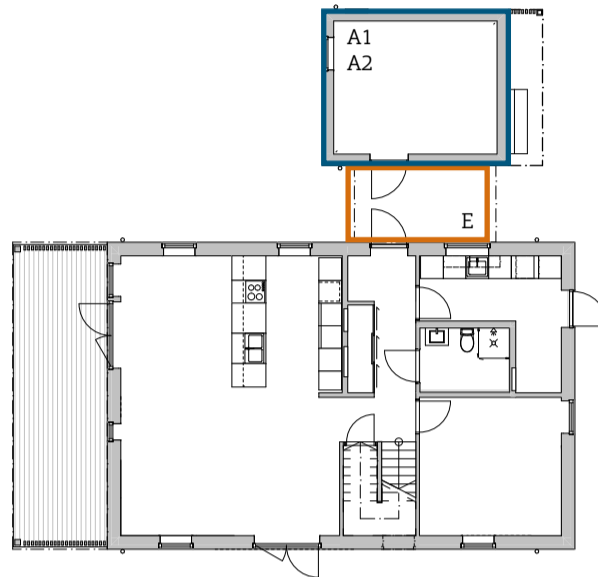

Additioner:

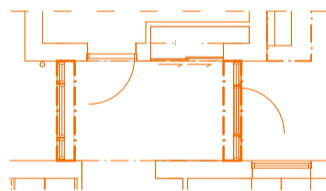

E Vindfång, 7 m²
Kompatibel med: F1, F2, F3

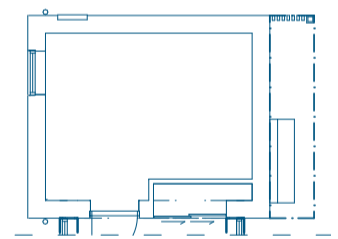

A1 Förråd/Kontor 14,3 m²
Kompatibel med: F1, F2, F3

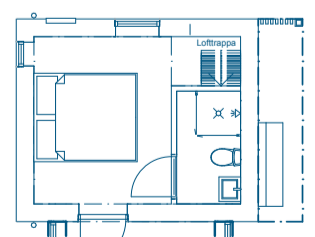

A2 Gästrum/WC-D/Loft 14,3 m²
Kompatibel med: F1, F2, F3

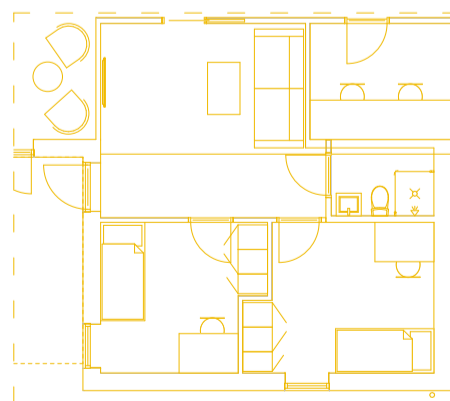

B Extra rum 32 m²
Kompatibel med: F1, F2

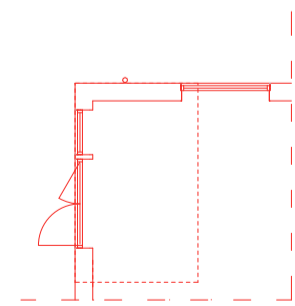

C Sällskapsyta 10 m²
Kompatibel med: F1, F2

Komplementbyggnader

Carport eller garage ger bil och cyklar skydd, samtidigt som ni får ett extra förråd. Garaget och förråden är oisolerade i grundutförandet. Placering av carport eller garage är inte fastställt utan är beroende på husets placering på tomten med utgångspunkt från situationsplanen.

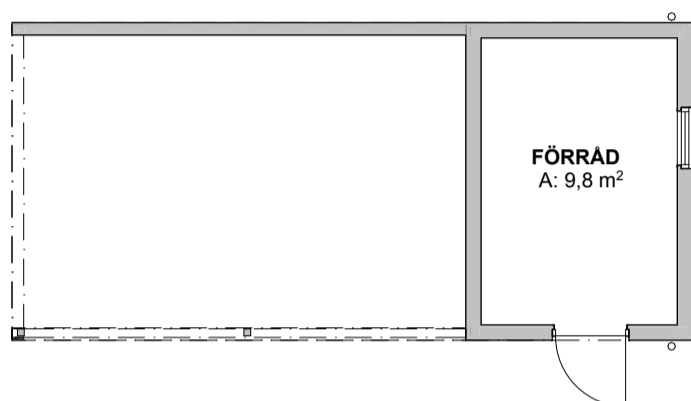

Carport samt förråd 9,8 m²

Carport samt tillhörande förråd.

Kompatibel med: F1, F2, F3

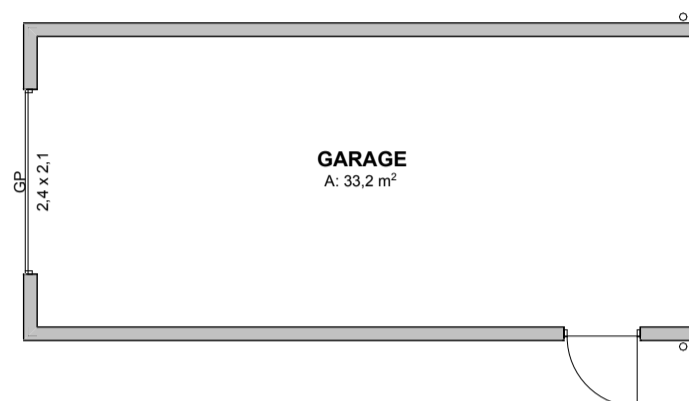

Garage 33 m²

Garage.

Kompatibel med: F1, F2, F3

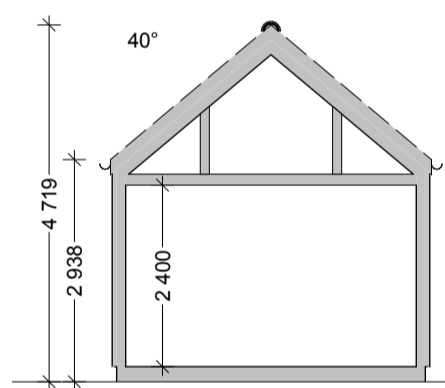

Sektion

Byggfakta

Schakt	Schakt för husgrund ingår i huspriset. Kostnad för eventuell sprängning, pålning eller grundförstärkning tillkommer.
Byggkonstruktion	Gjuten betongplatta. Överbyggnad av träkonstruktion med lösulls-isolering i ytterväggar, tak och bjälklag.
Värmekälla	Frånluftsvärmepump. Driftskostnad och ungefärlig energianvändning 40 kwh/m ² .
Driftsystem – Homeside	Etikhus har tagit fram en helhetslösning för att bygga så kallade intelligenta hem – Homeside. Som standard ingår ett grundpaket av Homeside, där värme och vatten styrs enkelt i en app på er telefon. Systemet går även att uppgradera med fler funktioner.
El	Svensk standard utökat med spottar inklusive dimmerfunktion i WC/dusch. Nätverk Cat 6 med IT-uttag.



Exteriör

Material, detaljer och färger för husen i Fyrstrandsbyn är noggrant utvalda av Etikhus i samarbete med arkitekten. Ni får välja den exteriöra färgsättningen på ert hus: rött, svart, vitt eller järnvitriol. Andra förändringar är inte möjliga.

Fasad	Stående rakkantad falspanel i finsågad gran. Grund- och mellanstruken i täckfärg eller behandlad med järnvitriol.
Fönster	Aluminiumklädd utsida i kulör (RAL) monokrom med fasad. Träinnersida vit NCS S 0500-N. Monterade med överkant 2,4 m.
Val av tak	<i>Hus i svart:</i> papp, betongpanna eller plåttak*. <i>Hus i järnvitriol:</i> papp, betongpanna eller plåttak*. <i>Hus i rött:</i> papp, lertegelpanna eller plåttak*. <i>Hus i vitt:</i> papp, betongpanna eller fibercementskiva i naturgrått*. * Val av plåttak alternativt fibercementskiva mot en tilläggskostnad.
Plåtdetaljer	Hängrännor, stuprör, vindskiveplåtar samt fönsterbleck i samma kulör (RAL) som fönster.
Ytterdörr entré	Helglasad med ram.
Förråds- och groventredörr	Kulör lik fasad, ej glas.



Interiör

Inredningen i Etikhus villor är genomtänkt, tidlös och håller hög kvalitet. För den som önskar finns möjlighet att göra en rad tillval och kompletteringar. Den spännande processen med att utforma ert hus börjar med ett uppstartsmöte med oss, då ni får ni tillgång till vår digitala bekräftelseportal där standardinredning och möjliga tillval presenteras.

Takhöjd	2,6 m
Innertak	Vitmålade slätspacklade gipstak.
Fönster	Monterade med överkant 2,4 m. Klarglas i samtliga fönster. Fönsterhandtag i borstad aluminium.
Fönsterbänkar	Fabriksmålad MDF 30 mm, råder 20 mm utanför vägg. Vita, NCS S 0500-N.
Innerväggar	Målning i valfri kulör ingår.
Golv	Trägolv, 1-stav.
Trösklar	Mattlackad ek.
Golvlister & dörrfoder	Vita släta 12x43. NCS S 0500-N.
Innerdörrar	Massiva innerdörrar med tätningslist. Vita, NCS S0500-N.
Trappa	Platsbyggd trappa. Valvkantsräcke utgörs av lågvägg. Rund handledare monterad med konsol på vägg.
Förvaring	Garderober enligt planlösning. Inredning och takanslutning ingår ej.
Kök	Köksinredning enligt planlösning. Stänkskydd i form av målad vägg.
Vitvaror	Vitvarupaket innehållande kyl, frys, diskmaskin, induktionshäll, inbyggnadsugn, mikrovågsugn samt tvättmaskin och torktumlare.
WC/badrum	Klinker på golv och delvid kaklade väggar. Målade väggar i gäst-wc i villa F1. Badrumsinredning enligt planlösning.
Tvätt/groventré	Klinker på golv samt klinkersockel. Tvättinredning enligt planlösning.

Etikhusstandard

Vi strävar alltid efter att hålla hög standard både i våra materialval och i det vi gör. Det andra erbjuder som tillval kallar vi standard. Det ska vara fördelaktigt att bygga ett Etikhus.

ALLTID MED ETIKHUS

- Lösvirkeshus
- Totalentreprenad – när du bygger med oss skriver du bara ett kontrakt. Vi åtar oss därefter att sköta allt det praktiska och tar ett helhetsansvar för att bygga ditt hus.
- Du tilldelas en projektledare som följer dig genom projektet.
- Isolering i väggarna med lösull.
- Aluminiumbeklädda fönster, U-värde 1,0.
- Hus med träfasad grund- och mellanstryks.
- El enligt svensk standard utökad med spottar med dimmerfunktion.
- Vi platsmålar dörrfoder för att undvika t. ex. synliga spikhuvuden och få högre slutfinish.
- Klinker i våtrum som standard.
- Fönstersmygar i gips för högre slutfinish.
- Homeside – ett system för det smarta hemmet som gör att du kan styra och hålla koll på ditt hus även när du inte är hemma.
- Vi är kvalitetscertifierade enligt nya ISO 9000 samt miljöcertifierade enligt ISO 14000.
- Vi arbetar alltid med våra kvalitetssäkrade samarbetspartners när det kommer till färg, tapeter, kakel, klinker, kök, el, VVS och ventilation.
- Våra priser är tydliga och fasta. Eventuella tillägg och justeringar stäms alltid av med kund, inga kostnader blir överraskningar.

Bekvämt och tryggt i framtidens hem

Etikhus bygger hållbara hus där människor älskar att bo, i många år och i livets olika faser. Hus som passar in i sin omgivning, som tar vara på det ursprungliga och samtidigt tillför ett nytt historiskt lager i kulturmiljön.

Att bygga hus är för de allra flesta den största affären i livet. En investering som rör pengar, tid och känslor. Som ska kännas lika bra i stunden som i framtiden. Därför ska du omge dig av människor du litar på.

Vi bygger från grunden och det är våra egna snickare som håller i verktygen, tillsammans med pålitliga samarbetspartners. Utöver gedigna byggkunskaper har vi lång erfarenhet av projektering, koordinering och administration, som gör att vi kan ge dig full kontroll över tider, kostnader och valmöjligheter. Du skriver ett enda kontrakt och får en tydlig samarbetspartner. Etikhus är med dig hela vägen från idé till inflyttning.

Etikhus ska också vara ett föredöme i arbetet med att minska miljö- och klimatpåverkan inom byggsektorn. I vår roll som samhällsbyggare ska vi bidra till att skapa en miljömässigt, ekonomiskt och socialt hållbar framtid för kommande generationer.

Etikhus startade 1997 i Varberg och verkar längs hela Västkusten. Våra höga ambitioner och långsiktigt målmedvetna arbete för att bidra till en positiv samhällsutveckling har rönt uppmärksamhet och vi har nominerats till och vunnit flera priser. Två gånger har vi tilldelats Varbergs kommuns byggnadspris, som delas ut som belöning för värdefulla insatser för byggnadsutformning. Vi har också tilldelats ett hedersomnämmande när Göteborgs Stad delade ut pris till Göteborgs bästa byggnader 2017.



